

TRP 120 S

Dimplex



**Montage- und
Gebrauchsanweisung**

Deutsch

**Installation and
Operating Instructions**

English

**Instructions de montage
et d'utilisation**

Français

**Istruzioni d'uso
e di montaggio**

Italiano

Badheizkörper

Heated towel racks

Radiateur de salle de bains

Radiatore da bagno

1. Hinweise für den Benutzer

HINWEIS

Sehr geehrter Kunde, bewahren Sie die Anweisung sorgfältig auf und geben Sie diese gegebenenfalls an Nachbesitzer weiter. Für den sicheren Betrieb darf das Gerät nur in Übereinstimmung mit den Hinweisen dieser Gebrauchsanweisung betrieben werden. Daher bitte alle Informationen dieser Anweisung sorgfältig beachten.

ACHTUNG!

Diese Gerät kann von Kindern ab 8 Jahren und darüber sowie von Personen mit verringerter physischer, sensorischer oder mentaler Fähigkeiten oder Mangels an Erfahrung und Wissen benutzt werden, wenn sie beaufsichtigt oder bezüglich des sicheren Gebrauchs des Gerätes unterwiesen wurden und die daraus resultierenden Gefahren verstehen! Kinder dürfen nicht mit dem Gerät spielen. Reinigung und Benutzerwartung dürfen nicht durch Kinder ohne Aufsicht erfolgen!

ACHTUNG!

Kinder jünger als 3 Jahre sind fernzuhalten, es sei denn, sie werden ständig überwacht.

ACHTUNG!

Kinder ab 3 Jahren und jünger als 8 Jahre dürfen das Gerät ein- und ausschalten, wenn sie beaufsichtigt werden oder bezüglich des sicheren Gebrauchs des Gerätes unterwiesen wurden und die daraus resultierenden Gefahren verstanden haben, vorausgesetzt, dass das Gerät in seiner normalen Gebrauchslage platziert oder installiert ist!

ACHTUNG!

Kinder ab 3 Jahren und jünger als 8 Jahre dürfen das Gerät nicht einschalten, das Gerät nicht reinigen oder die Wartung durchführen!

ACHTUNG!

Das nebenstehende Symbol ist am Heizgerät angebracht und bedeutet, dass das Heizgerät nicht abgedeckt werden darf!



ACHTUNG!

Einige Teile des Gerätes können sehr heiß werden und Verbrennungen verursachen. Besondere Vorsicht ist bei Kindern oder schutzbedürftigen Personen geboten!

ACHTUNG!

In Räumen, in denen feuergefährliche Stoffe verwendet werden (z.B. Lösungsmittel), darf das Heizgerät nicht betrieben werden.

ACHTUNG!

Das Gerät ist so zu installieren, dass es nicht von einer sich in der Badewanne oder unter der Dusche befindlichen Person berührt werden kann!

ACHTUNG!

Wenn das Netzkabel beschädigt ist, muss es vom Hersteller oder dessen Kundendienstvertretung oder einer vergleichbar qualifizierten Person ausgetauscht werden, um Gefahrenquellen auszuschalten!

ACHTUNG!

Je nach Raumgröße, Wärmebedarf und Thermostateinstellung können Räume bei unbeaufsichtigtem Betrieb überheizt werden. Dies kann zu Gefahren für Personen führen, die nicht in der Lage sind, den Raum bei überhöhter Temperatur zu verlassen.

ACHTUNG!

Um eine Gefährdung durch ein unbeabsichtigtes Rücksetzen des Schutztemperaturbegrenzers zu vermeiden, darf das Gerät nicht über eine externe Schaltvorrichtung, wie z.B. eine Zeitschaltuhr versorgt werden oder mit einem Stromkreis verbunden sein, der regelmäßig durch eine Einrichtung ein- und ausgeschaltet wird!

ACHTUNG!

Gerät nicht verwenden, wenn sichtbare Beschädigungen erkennbar sind oder wenn das Gerät heruntergefallen ist.

⚠ ACHTUNG!

Gerät nicht in unmittelbarer Nähe von Badewanne, Dusche oder Waschbecken verwenden.

⚠ ACHTUNG!

Wenn sich das Gerät unbeobachtet automatisch einschaltet, können Gefahren entstehen, z.B. können Geräte die zwischenzeitlich abgedeckt oder verstellt wurden Brände verursachen!

⚠ ACHTUNG!

Dieses Gerät ist nur für die Trocknung von mit Wasser gewaschener Wäsche vorgesehen. Diese Wäsche darf nur auf den Haltestangen für die Trocknung abgelegt werden!

i HINWEIS

Das Gerät darf nur zur Raumlüfterwärmung und zum Trocknen von Wäsche innerhalb geschlossener Räume verwendet werden. Hierzu die Wäsche nur auf den Haltestangen des Geräts ablegen.

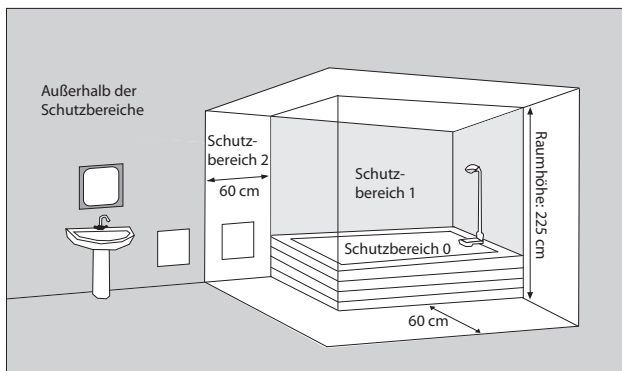

Das Gerät kann in Schutzbereich 2 oder außerhalb von Badezimmern aufgestellt werden.

2. Installation, Mindestabstände**⚠ ACHTUNG!**

Das Gerät nicht unter einer Wandsteckdose anbringen!

⚠ ACHTUNG!

Das Gerät darf nur an dem dafür vorgesehenen Wandhalter befestigt werden. Die Verwendung von Klebstoffen o. Ä. für die Befestigung des Wandhalters oder des Geräts ist nicht zulässig.

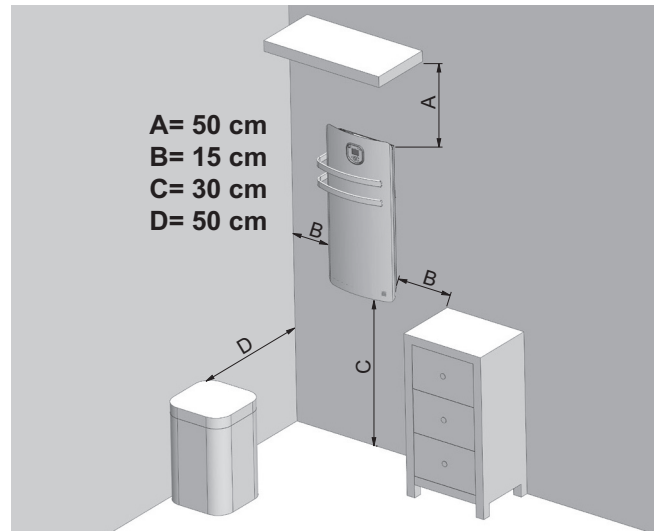

Die Mindestabstände müssen eingehalten werden. Ferner ist an der Gerätevorderseite ein Abstand von 1 m vorzusehen.

Die Netzanschlussdose muss nach der Montage zugänglich sein.

Darauf achten, dass die Luft unten und oben am Gerät ungehindert ein- und austreten kann.

Das Heizgerät muss horizontal ausgerichtet an einer senkrechten Wand, wie im Bild dargestellt, installiert werden.

2.1. Handtuchhalter montieren

Vor der Wandmontage haben Sie die Möglichkeit, die Position der Handtuchhalter zu ändern.

Hierzu die Befestigungsschrauben auf der Rückseite lösen, den Halter entsprechend neu positionieren und die Befestigungsschrauben wieder fest anziehen.

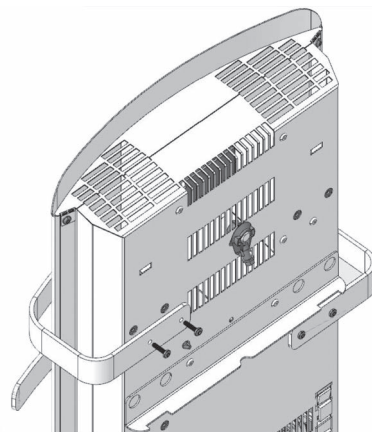
**2.2. Wandmontage****⚠ ACHTUNG!**

Der an der Rückseite des Gerätes mitgelieferte Original-Wandhalter muss verwendet werden.

i HINWEIS

Beim Bohren auf in der Wand befindliche Elektro- oder Rohrleitungen achten!

- Wandhalter von der Rückwand des Geräts lösen. Dazu mit einem Schraubendreher auf die 2 Kunststofffedern drücken.
- Wandhalter mit mindestens vier Schrauben (Durchmesser max. 5,5 mm) an der Wand befestigen.
- Das Gerät leicht nach vorne geneigt auf den unteren Laschen des Wandhalters in die vorgesehene Schlitz am Gerät aufsetzen.
- Gerät Richtung Wand drücken und am Wandhalter einrasten lassen.

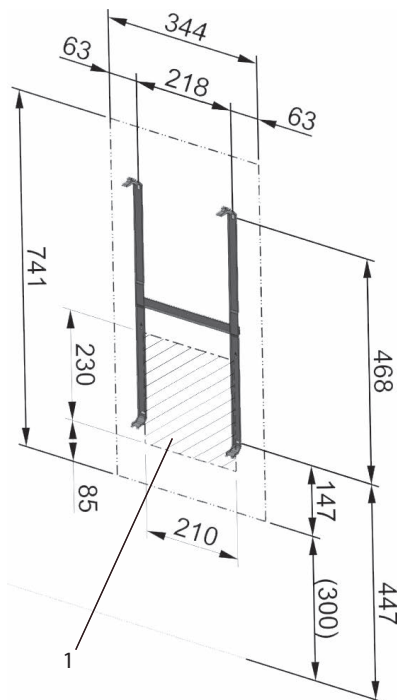

Alle Maße in mm.

1 Luftein-/auslass

3. Elektrischer Anschluss

Die Spannungsangabe auf dem Typschild muss mit der Netzspannung übereinstimmen.
 Die Leitung darf nicht am Gehäuse anliegen.
 Es ist empfehlenswert, für die Stromversorgung einen eigenen Stromkreis vorzusehen.
 Das Gerät darf nur von einem Elektrofachmann nach den geltenden Sicherheitsvorschriften repariert werden. Heizgerät erden!
 Anschluss nur an fest verlegte Leitungen!
 In der elektrische Installation ist eine Trennvorrichtung vorzusehen mit mindestens 3 mm Kontaktöffnung an jedem Pol (z.B. Sicherungsautomat)!

3.1. Anschlussmöglichkeiten

Soll eine zentrale Temperaturabsenkung über den Steuerleiter realisiert werden, ist Geräteanschluss A vorzunehmen, falls nicht Geräteanschluss B.

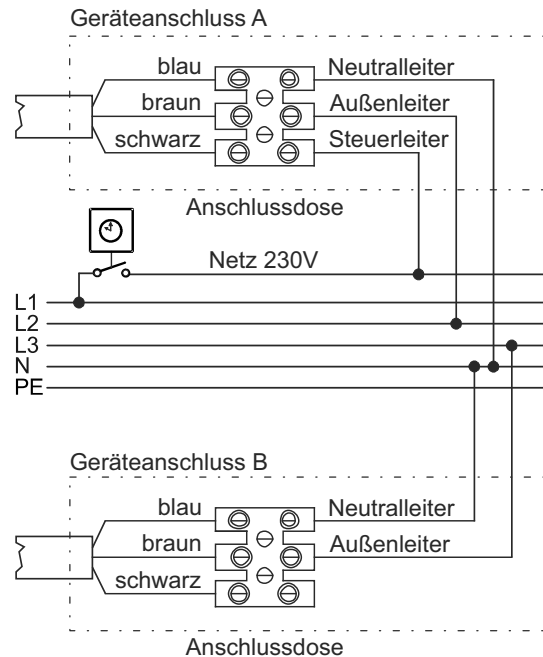

Wird der schwarze Leiter nicht verwendet, ist er an eine elektrisch isolierte Klemme anzuschließen und nicht an das Stromnetz.

Der schwarze Leiter darf unter keinen Umständen an einen Erdungsanschluss oder an den grün-gelben Leiter angeschlossen werden.

3.2. Befehle über den Steuerleiter

Befehl	Signal	Messung bezüglich Neutral
Komfort	—	0 Volt
Eco	~	230 V
Frostschutz	—	115 V (negativ)
Heizung aus	—	115 V (positiv)

i HINWEIS

Im manuellen Betrieb haben die Befehle „Frostschutz“ und „Heizung aus“ Priorität. Dies wird angezeigt durch das Blinken von AUTO.

i HINWEIS

Die Befehle „Frostschutz“ und „Heizung aus“ schalten das Gebläse aus.

4. Reglerbeschreibung

4.1. Bedienfeld

Das Gerät ist mit einem einstellbaren elektronischen Regler mit Display, vier Tasten und einem Drehregler ausgestattet. Die Bedieneinheit befindet sich oben in der Mitte. Alle Einstellungen können mit Hilfe der vier Tasten und dem Drehregler auf der Bedienoberfläche eingestellt werden.

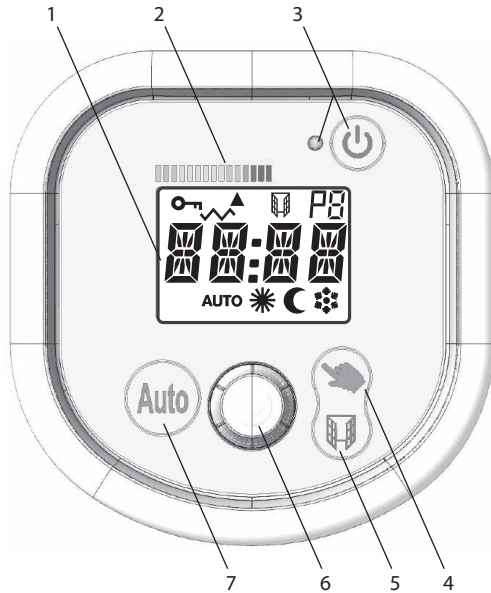

- 1 Display
- Kindersicherung / Sperre
 - Heizbetrieb Ein
 - Energieeffizienz
 - Fensterüberwachung
 - Heizprogramm P1-P6
 - AUTO** Automatikbetrieb
 - Komfort-Temperatur
 - ECO-Temperatur
 - Frostschutz-Temperatur
- 2 Energieeffizienzanzeige
- 3 Taste Ein/Aus mit Anzeige-LED
- 4 Manueller Betrieb, Enter
- 5 Taste Fensterüberwachung
- 6 Temperaturdrehregler / Schnellaufheizung
- 7 Automatikbetrieb

4.2. Tastenfunktionen

Ein/Aus

Einschalten oder Ausschalten des Geräts.

Automatikbetrieb

Aktivierung Automatikbetrieb mit Wochenprogramm.

Manueller Betrieb

Auswahl der Betriebsarten mit Temperaturvorgabe:

- Komfort-Betrieb,
- ECO-Betrieb (Absenkttemperatur),
- Frostschutz-Betrieb (fest 7 °C).

Fensterüberwachung

Unterbrechung Heizbetrieb bei geöffnetem Fenster.

Drehregler

Navigation durch das Menü und ändern der Einstellwerte.

4.3. Display

Zeigt die aktuellen Einstellungen an. Bei Betätigung einer Taste leuchtet das Display für ca. 10 Sekunden auf (Werkseinstellung).

Anzeige Heizbetrieb Ein

Im Heizbetrieb erscheint das Symbol . Wenn die vorgegebene Temperatur erreicht ist, erlischt das Symbol.

Anzeige Energieeffizienz

Die Anzeige informiert über den Energieverbrauch in Abhängigkeit der eingestellten Raumtemperatur.

- Pfeil auf Grün: geringer Energieverbrauch
- Pfeil auf Rot: hoher Energieverbrauch

HINWEIS

Für einen besonders energieeffizienten Betrieb werden die Ausführung eines Wochenprogramms und eine maximale Raumtemperatur von 19 °C empfohlen.

5. Erste Inbetriebnahme

Spannung anlegen. Das Display zeigt - - - - an.

Taste drücken, um das Gerät einzuschalten. Die Anzeige-LED leuchtet grün auf.



Bei dieser Displayanzeige die Uhrzeit im Format HH:MM mit dem Drehregler eingeben und Drehregler zum Bestätigen drücken. Der jeweils blinkende Wert kann eingestellt werden.



Bei dieser Displayanzeige den Wochentag mit dem Drehregler auswählen und Drehregler zum Bestätigen drücken.

Die Wochentage sind im Display wie folgt dargestellt:

LU = Montag,
MA = Dienstag,
ME = Mittwoch,
JE = Donnerstag,
VE = Freitag,
SA = Samstag,
DI = Sonntag

HINWEIS

Aufgrund einer längeren Unterbrechung der Stromversorgung kann es vorkommen, dass die Uhrzeit nicht korrekt angezeigt wird. Sie muss dann erneut eingestellt werden.

6. Bedienung

6.1. Gerät einschalten/ausschalten

Taste  drücken, um das Gerät einzuschalten. Die Anzeige-LED leuchtet grün auf.

Taste  erneut drücken, um das Gerät auszuschalten. Das Display erlischt und die Anzeige-LED leuchtet orange auf.



Die Heizanzeige  zeigt das Aufheizen des Geräts an. Sobald sich die gewünschte Temperatur stabilisiert hat, schaltet sie sich je nach Heizbedarf ein bzw. aus.

HINWEIS

Das Gerät behält die vorgenommenen Einstellungen bei, auch wenn die Stromversorgung unterbrochen wird.

6.2. Manueller Betrieb

Taste  drücken, um zwischen den manuellen Betriebsmodi zu wechseln:

- Komfort 
- ECO 
- Frostschutz 

6.3. Komfort-Temperatur einstellen

Drehregler drehen, um die gewünschte Temperatur zu erhöhen oder zu verringern.

Mittels der Energieeffizienzanzeige kann die Temperatur im Komfort-Betrieb verbrauchsabhängig angepasst werden.

6.4. ECO-Temperatur einstellen

Taste  wiederholt drücken, bis ECO angezeigt wird. Drehregler kurz drehen, um die Solltemperatur anzuzeigen.

Taste  3 s lang drücken, bis die ECO-Temperatur blinkt. Drehregler drehen, um die Temperatur zu erhöhen oder zu verringern. Taste **Auto** 3 s lang drücken, um die Einstellung zu speichern.

Der ECO-Betrieb wird für maximale Einsparungen bei kurzer Abwesenheit (weniger als 12 h) empfohlen. Absenkung der Raumtemperatur um ca. 3,5 °C zur Komfort-Temperatur.

Für die ECO-Temperatur kann max. 19 °C eingestellt werden.



6.5. Automatikbetrieb

Modus zum Planen Ihrer Heizzeiten und -temperaturen: Programmierung der Komfort- und ECO-Temperaturen, Fensterüberwachung.

Werkseinstellung: Bevorzugte Temperatur 19 °C, Fensterüberwachung aktiviert.





Programmierung siehe Abschnitt „6.12. Interne Programmierung“.



6.6. Frostschutzbetrieb

Taste  wiederholt drücken, bis  für den Frostschutzbetrieb angezeigt wird.

Für maximale Einsparungen bei einer langfristigen Abwesenheit (mehr als 24 h), um den Raum frostfrei zu halten.

6.7. Fensterüberwachung

Taste  1 s lang drücken, um die Fensterüberwachung zu aktivieren. Das Symbol  wird angezeigt. Das Gerät wird abgeschaltet, sobald die Raumtemperatur stark abfällt, z.B. aufgrund eines geöffneten Fensters oder einer geöffneten Tür. Das Symbol  und die grüne Anzeige-LED blinken. Taste  drücken, um das Gerät wieder einzuschalten.

Taste  1 s lang drücken, um die Fensterüberwachung zu deaktivieren. Das Symbol  wird nicht angezeigt.

6.8. Gebläsebetrieb

Wenn das Gebläse läuft, erreicht das Gerät die maximale Wärmeleistung.

Drehregler kurz drücken, um das Gebläse sofort zu starten.

Drehregler drehen, um die Laufzeit des Gebläses mit den voreingestellten Laufzeitlängen einzustellen: 15 Minuten, 30 Minuten, 1 Stunde, 2 Stunden.

Zur individuellen Einstellung der Laufzeit nach dem Einschalten des Gebläses den Drehregler 3 s lang drücken, um die Laufzeitlänge des Gebläses in Schritten von 1 Minute einzustellen. Den Drehregler erneut 3 s lang drücken, um die Änderung zur zukünftigen Verwendung zu speichern.

Drehregler kurz drücken, um das Gebläse auszuschalten.

HINWEIS

Das Drücken der Taste  zum Aktivieren des Standby-Modus schaltet das Gebläse aus.

6.9. Einfache Tastensperre

Sperren



Taste und den Drehregler gleichzeitig 3 s lang drücken, bis **CLEF 1** und das Symbol angezeigt werden. Das Gerät ist gegen unerwünschten Zugriff auf die Einstellungen geschützt, nur der Ein-/Ausschalter kann betätigt und das Gebläse aktiviert werden.

Entsperren



Taste und den Drehregler gleichzeitig 3 s lang drücken, bis **CLEF 0** angezeigt wird, das Symbol erlischt.

6.10. Tastensperre mit Zahlencode

Tasteneingabe über vierstelligen Zahlencode sperren.



Sperren

- Taste und den Drehregler gleichzeitig 10 s lang drücken.
- Nach 3 s wird **CLEF 1** angezeigt. Nach weiteren 7 s blinkt **CODE** und das Symbol wird angezeigt.
- Mit Taste bestätigen. Die erste Codestelle blinkt.
- Mit dem Drehregler die gewünschte Ziffer für die erste Stelle auswählen.
- Mit Taste bestätigen. Die zweite Codestelle blinkt.
- In gleicher Weise für alle vier Codestellen vorgehen.
- Nach der Bestätigung der vierten Stelle werden die eingestellte Temperatur und das Symbol angezeigt.

Entsperren

- Taste und den Drehregler gleichzeitig 3 s lang drücken. **CODE** blinkt.
- Taste drücken. Die erste Codestelle blinkt.
- Mit dem Drehregler die Ziffer für die erste Stelle auswählen.
- Mit Taste bestätigen. Die zweite Codestelle blinkt.
- In gleicher Weise für alle vier Codestellen vorgehen.
- Wurde der Code korrekt eingegeben, blinkt . Das Symbol erlischt.
- Wurde der Code nicht korrekt eingegeben, blinkt **NON**. Das Symbol wird weiter angezeigt.

HINWEIS

Ohne den Code kann das Gerät nicht mehr entsperret werden!

HINWEIS

Der Ein-/Ausschalter bleibt funktionsfähig.

6.11. Einstellung weiterer Funktionen

Taste drücken, um das Gerät in den Standby-Modus zu schalten.



Tasten und 3 s lang drücken, bis **NIV2** angezeigt wird. Taste 3 s lang drücken, bis der erste Parameter angezeigt wird. Drehregler drücken, um zum nächsten Parameter weiterzuschalten und zum Schluss zum manuellen Betrieb zurückzukehren.

Anzeige	Bedeutung	Optionen	
	Displaybeleuchtung nach der letzten Eingabe dauerhaft oder für 10 Sekunden	I	10 s
		O	an
	Ton bei Eingabe bestimmter Parameter. Ton bei Ein-/Ausschalter immer aktiv.	I	an
		O	aus
	Temperaturanzeige in °C oder °F	°C	Celsius
		°F	Fahrenheit
	Eingrenzen der Komforttemperatur auf +/- 2 °C zur Solltemperatur	I	an
		O	aus

6.12. Interne Programmierung

6.12.1. Uhrzeit und Datum einstellen



Tasten und **Auto** gleichzeitig 3 s lang drücken, um das Programmiermenü zu öffnen.

Mit dem Drehregler **ON** wählen und Drehregler zum Bestätigen drücken. **OFF** beendet das Menü.

Pr wird angezeigt.



Einstellen der Uhrzeit



- Mit dem Drehregler **Hr** wählen und Drehregler zum Bestätigen drücken. Stundenanzeige blinkt.
- Stunde mit dem Drehregler ändern und Drehregler zum Bestätigen drücken. Minutenanzeige blinkt.
- Minuten mit dem Drehregler ändern und Drehregler zum Bestätigen drücken.

Einstellen des Datums



Wochentag mit dem Drehregler auswählen und Drehregler zum Bestätigen drücken. Die Wochentage sind im Display wie folgt dargestellt:
 LU = Montag,
 MA = Dienstag,
 ME = Mittwoch,
 JE = Donnerstag,
 VE = Freitag,
 SA = Samstag,
 DI = Sonntag

Mit dem Drehregler **EXIT** wählen und Drehregler zum Bestätigen drücken, um den Programmiermodus zu beenden.

6.12.2. Programme zuordnen



Tasten und **Auto** gleichzeitig 3 s lang drücken, um das Programmiermenü zu öffnen. Mit dem Drehregler **ON** wählen und Drehregler zum Bestätigen drücken. **OFF** beendet das Menü. **Pr** wird angezeigt. Drehregler drücken.



Mit dem Drehregler jedem Wochentag ein Programm P1 bis P6 zuordnen und Drehregler jeweils zum Bestätigen drücken. Darstellung der Wochentage siehe oben.



Mit dem Drehregler **EXIT** wählen und Drehregler zum Bestätigen drücken, um den Programmiermodus zu beenden.

6.12.3. Voreingestellte Programme

Programm	Einstellungen
P1	Komfort-Temperatur von 5 bis 9 Uhr und von 17 bis 23 Uhr von Montag bis Freitag
P2	Komfort-Temperatur von 5 bis 9 Uhr, von 12 bis 14 Uhr und von 17 bis 23 Uhr von Montag bis Freitag
P3	Komfort-Temperatur von 5 bis 23 Uhr am Wochenende

6.12.4. Benutzerdefinierte Programme

Für die Programme P4, P5 und P6 können je 3 individuelle Komfortzeiten eingestellt werden.



Tasten und **Auto** gleichzeitig 3 s lang drücken, um das Programmiermenü zu öffnen. Mit dem Drehregler **ON** wählen und Drehregler zum Bestätigen drücken. **OFF** beendet das Menü. **Pr** wird angezeigt.



- Mit dem Drehregler P4, P5 oder P6 wählen und Drehregler zum Bestätigen drücken.
- **1E** (Anfangszeit) für den Bereich 1 wird angezeigt. Drehregler drücken.
- Mit dem Drehregler die Anfangszeit für den Bereich 1 wählen und Drehregler zum Bestätigen drücken.
- **1R** (Endzeit) für den Bereich 1 wird angezeigt. Drehregler drücken.
- Mit dem Drehregler die Endzeit für den Bereich 1 wählen und Drehregler zum Bestätigen drücken.
- Schritte wiederholen für die Bereiche 2 und 3.
- Mit dem Drehregler **EXIT** wählen und Drehregler zum Bestätigen drücken, um den Programmiermodus zu beenden.

i HINWEIS









Außerhalb der eingestellten Komfortzeiten wird die ECO-Temperatur gehalten.

6.13. Zurücksetzen auf Werkseinstellungen

Taste **Auto** 10 s lang drücken, um das Gerät auf die Werkseinstellungen zurückzusetzen.

Komfort-Temperatur	19 °C
ECO-Temperatur	15,5 °C
Fensterüberwachung	aktiviert
Tastensperre (einfach oder mit Code)	ohne
Displaybeleuchtung	10 s
Eingabeton	aktiviert
Temperaturanzeige	°C
Temperaturbegrenzung	deaktiviert
Programmierung	ohne

6.14. Fehlerbehebungen

Fehler	Feststellung	Aktion
Gerät heizt nicht	Darauf achten, dass das Display aktiv ist	<ul style="list-style-type: none"> ■ Taste  drücken ■ Taste  wiederholt drücken, bis  angezeigt wird.
	Display ist noch nicht aktiv	<ul style="list-style-type: none"> ■ Darauf achten, dass die Leistungsschalter eingeschaltet sind ■ Taste  drücken
	Darauf achten, dass das Gerät im Komfortmodus arbeitet	<ul style="list-style-type: none"> ■ Taste  drücken ■ Taste  wiederholt drücken, bis  angezeigt wird.
	Darauf achten, dass die Fensterüberwachung nicht aktiviert ist und dass kein Fenster oder keine Tür des Zimmers geöffnet ist.	<ul style="list-style-type: none"> ■ Tür und/oder Fenster schließen ■ Taste  zweimal drücken, um die Funktion wieder zu aktivieren
	Das Display ist aktiv, die Heizanzeige leuchtet nicht	<ul style="list-style-type: none"> ■ Sollwert überprüfen ■ Umgebungstemperatur muss nicht erhöht werden ■ Gerät ist im ECO-Modus oder im Lastabwurf. Darauf achten, dass der Lastabwurf nicht die Stromversorgung des Geräts unterbrochen hat.
Gerät heizt dauerhaft	Prüfen, ob die Temperatureinstellung verändert wurde	<ul style="list-style-type: none"> ■ Temperatur erneut einstellen
	Prüfen, ob das Gerät in der Nähe einer offenen Tür oder in einem Luftzug steht	<ul style="list-style-type: none"> ■ Tür schließen oder den Luftzug beseitigen
Gerät arbeitet nicht entsprechend der Programmierung	Prüfen, ob das Gerät im Programmiermodus arbeitet (AUTO)	<ul style="list-style-type: none"> ■ In den Programmiermodus schalten
	Programmierung prüfen (AUTO)	<ul style="list-style-type: none"> ■ Programmierung vornehmen

In allen anderen Fällen wenden Sie sich an eine Fachkraft.

7. Überhitzungsschutz

Zu Ihrer Sicherheit ist das Heizgerät mit einem Überhitzungsschutz ausgerüstet. Wird die Luftzirkulation gestört (z.B. durch Vorhängen oder Zustellen des Luftgitters), so schaltet das Gerät automatisch ab.

In diesem Fall sollte die Stromversorgung des Heizgerätes für einige Minuten unterbrochen werden (Sicherheit ausschalten), damit sich das Gerät ausreichend abkühlen kann.

Vor Wiederinbetriebnahme des Gerätes Ursachen für das Ansprechen des Überhitzungsschutzes beseitigen.

8. Reinigung

Zur Reinigung muss das Gerät vom Netz getrennt und abgekühlt sein.

Die Außenseite kann durch Abwischen mit einem weichen, feuchten Lappen gereinigt werden. Zur Reinigung keine Scheuerpulver oder Möbelpolituren verwenden, da diese die Oberfläche beschädigen können.

Staubansammlungen im Gerät können von außen mit einem Staubsauger entfernt werden.

Um die optimale Funktionsfähigkeit des Gebläses sicherzustellen, wird nach 90 Betriebsstunden im Booster-Modus **NETT** auf dem Display angezeigt.

- Gitter auf der Geräterückseite nach unten abziehen.
- Gitter abstauben und ggf. mit klarem Wasser abspülen.
- Gitter wieder einschieben.
- Den Wartungszähler reinitialisieren. Hierzu den Drehregler 3 s lang drücken, bis  k angezeigt wird.

9. Garantie

Für dieses Produkt übernehmen wir 2 Jahre Garantie gemäß unseren Garantiebedingungen.

10. Recycling



Das Gerät darf nicht im allgemeinen Hausmüll entsorgt werden. Bitte führen Sie das Gerät am Ende seiner Lebensdauer den zur Verfügung stehenden Sammelstellen zu.

11. Technische Daten

Verkaufsbezeichnung		Einheit	TRP 120 S
Anschlussspannung			1/N 230 V ~ 50 Hz
Leistungsaufnahme gesamt		W	1200
Leistungsaufnahme Konvektion		W	500
Leistungsaufnahme Lüfter		W	700
Schutzklasse			II
Schutzart			IP24
Wärmeabgabe			
Nennwärmeabgabe	P _{nom}	kW	1,2
Mindestwärmeabgabe (Richtwert)	P _{min}	kW	500
Maximale kontinuierliche Wärmeabgabe	P _{max,c}	kW	1,2
Zusätzlicher Stromverbrauch			
Bei Nennwärmeabgabe	El _{max}	kW	0,00
Bei Mindestwärmeabgabe	El _{min}	kW	0,00
Im Standby-Betrieb	e _{lSB}	kW	0,001
Typ der Wärmeabgabe/Raumtemperaturregelung			
Elektronische Raumtemperaturkontrolle und Wochentagsregelung			ja
Sensor für Fensterüberwachung			ja
Abmessungen (Breite x Höhe x Tiefe)		mm	366 x 741 x 174
Gewicht		kg	7,6

1. Notes for the user

NOTE

Dear customer,
Keep these instructions in a safe place and pass them on to any future owners.

For safe operation, the device may only be operated in accordance with the information in these operating instructions. Please carefully follow all information provided in these instructions.

ATTENTION!

This device can be used by children aged 8 and over and by persons with limited physical, sensory or mental aptitude or lack of experience and/or knowledge, providing they are supervised or have been instructed in the safe use of the device and understand the associated potential dangers. Children must not play with the device. Cleaning and user maintenance may not be carried out by children without supervision.

ATTENTION!

Children of less than 3 years should be kept away unless continuously supervised!

ATTENTION!

Children between the ages of 3 and 8 may switch the device on and off if they are supervised or have been instructed in the safe use of the device and have understood the resulting dangers, providing that the device is positioned or installed in its normal place of use.

ATTENTION!

Children between the ages of 3 and 8 may not switch on the device, clean the device or carry out maintenance.

ATTENTION!

The heating device carries the symbol shown on the right, which indicates that the heating device must under no circumstances be covered with any objects.



ATTENTION!

Some parts of the device can get very hot and cause burns. Particular caution must be taken with children or vulnerable people.

ATTENTION!

Do not operate the heating device in rooms where highly flammable substances are used (e.g. solvents).

ATTENTION!

Install the device in such a manner that it cannot be touched by a person in the bathtub or under the shower.

ATTENTION!

If the supply cord is damaged, it must be replaced by the manufacturer, a service agent or similarly qualified persons in order to avoid a hazard.

ATTENTION!

Rooms can become overheated if left unattended whilst in operation; this depends on the size of the room, its heating requirements and the setting of the thermostat. Persons who are not able to vacate the room if the temperature becomes too high can thus be placed in danger.

ATTENTION!

To prevent a hazard due to the protection temperature limiter being reset unintentionally, the device must not be supplied by an external switching facility, such as a time switch, or connected to an electric circuit that is switched on and off regularly by a device.

ATTENTION!

Do not use the device if it is visibly damaged or if the device has been dropped.

⚠ ATTENTION!

Do not use this device next to the bathtub, shower or washbasin.

⚠ ATTENTION!

If the device switches on automatically unsupervised, risks may arise, e.g. devices that have been covered or adjusted could result in fires!

⚠ ATTENTION!

This device is only intended for drying laundry washed with water. The laundry may only be placed on the bars to dry.

i NOTE

The device may only be used for heating rooms and drying laundry within enclosed rooms. The laundry may only be placed on the bars of the device.

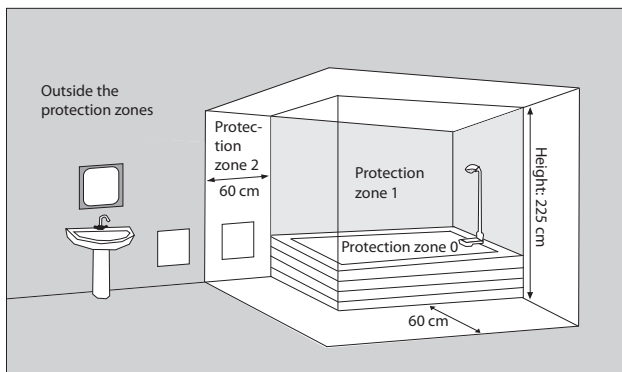

The device can be installed in protection zone 2 or outside of bathrooms.

2. Installation, minimum clearance**⚠ ATTENTION!**

Do not mount the device below a wall socket.

⚠ ATTENTION!

The device may only be attached to the wall bracket intended for this purpose. The use of adhesives or similar is not permitted for attaching the wall bracket or the device.

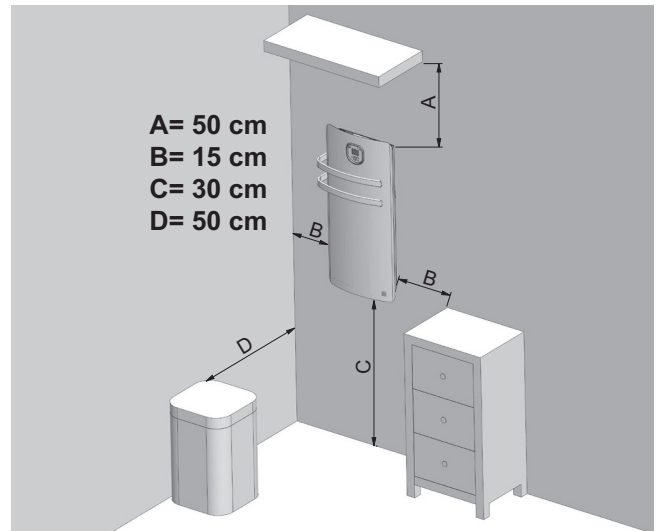

The minimum clearances must be observed.

In addition, a clearance of 1 m is to be maintained in front of the device.

The supply connection socket must be accessible after installation.

Make sure that the inflow and outflow of air at the top and bottom of the device are unimpeded.

The heating device must be aligned horizontally and installed on a vertical wall (see illustration).

2.1. Installing the towel holders

Before mounting the device on the wall, you can change the position of the towel holders.

Here, undo the fixing screws on the rear, re-position the holder as applicable and re-tighten the fixing screws.

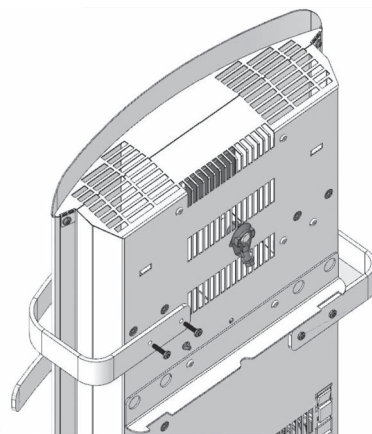
**2.2. Wall mounting****⚠ ATTENTION!**

The original wall bracket supplied on the rear of the device must be used.

i NOTE

Look out for electric cables or pipework in the wall when drilling.

- Remove the wall bracket from the rear of the device by pressing on the 2 plastic springs using a screwdriver.
- Mount the wall bracket on the wall using at least four screws (diameter max. 5.5 mm).
- With the device tilted forwards slightly, place the device on the lower tabs of the wall bracket using the associated slots on the device.
- Push the device towards the wall so it engages in the wall bracket.

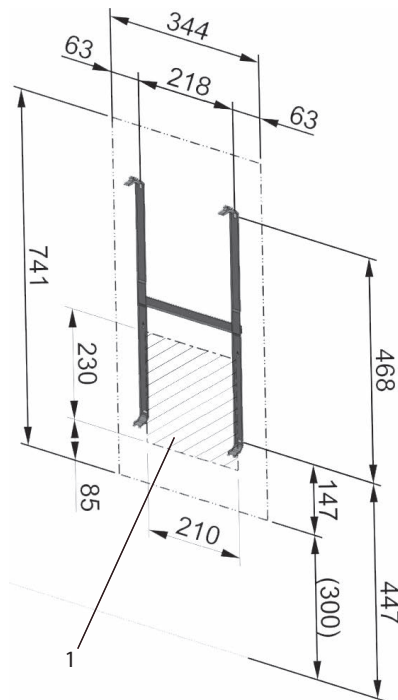

All dimensions in mm.

1 Air inlet/outlet

3. Electrical connection

The voltage specified on the type plate must match the line voltage.

The cable must not be in contact with the casing. It is recommended that a separate electric circuit be provided for the power supply.

The device must only be repaired by a qualified electrician in accordance with the applicable safety regulations. Heating device must be earthed!

Connection may only take place on securely routed cables!

A disconnecting device with a contact opening of at least 3 mm at each pole (e.g. circuit breaker) must be provided in the permanently installed wiring.

3.1. Connection options

If a central temperature reduction is to take place via the pilot wire, device connection A should be used, if not, device connection B.

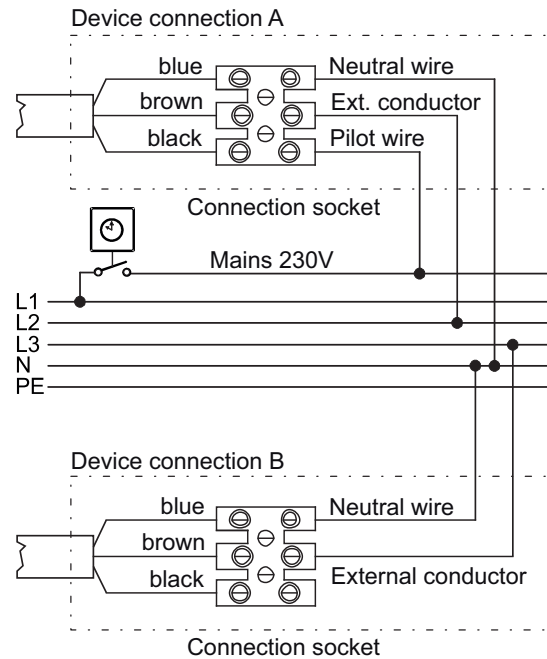

If the black wire is not used, it must be connected to an electrically insulated terminal and not to the power supply.

Under no circumstances may the black wire be connected to a ground connection or to the green/yellow wire.

3.2. Commands via the pilot wire

Command	Signal	Measurement against neutral
Comfort	—	0 Volt
Eco	~	230 V
Frost protection	—	115 V (negative)
Heating off	—	115 V (positive)

i NOTE

In manual operation, the commands “frost protection” and “heating off” have priority. This is indicated by the word AUTO flashing.

i NOTE

The commands “frost protection” and “heating off” switch the blower off.

4. Controller description

4.1. Operating panel

The device is equipped with an adjustable electronic controller with display, four keys and a rotary controller. The control unit is located on the top in the centre. All settings can be selected using the four keys and the rotary controller on the user interface.

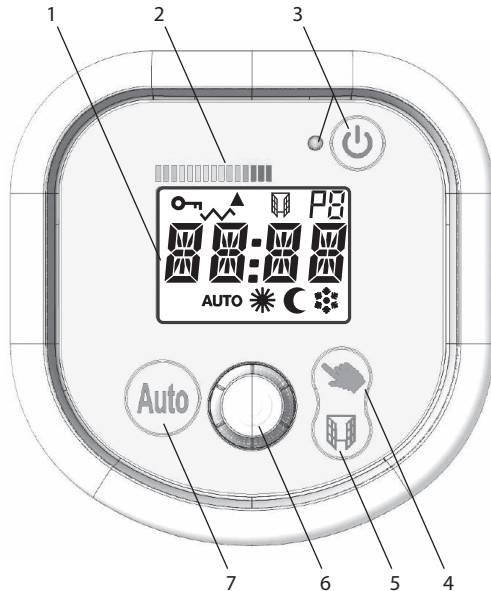

- | | |
|-------------|---|
| 1 | Display |
| | Child lock / block |
| | Heating operation on |
| | Energy efficiency |
| | Window monitoring |
| | Heating program P1-P6 |
| AUTO | Automatic operation |
| | Comfort temperature |
| | ECO temperature |
| | Frost protection temperature |
| 2 | Energy efficiency display |
| 3 | On/Off key with LED indicator |
| 4 | Manual operation, Enter |
| 5 | Window monitoring key |
| 6 | Temperature rotary controller/quick heating |
| 7 | Automatic operation |

4.2. Functions of keys

On/off

Switching the device on or off.

Automatic operation

Activation of automatic operation with weekly program.

Manual operation

Selection of the operating modes with temperature specification:

- Comfort operation,
- ECO operation (lower temperature),
- Frost protection operation (fixed 7 °C).

Window monitoring

Interruption of heating operation when window is open.

Rotary controller

Navigation through the menu and changing the setting values.

4.3. Display

Shows the current settings. The display lights up for approx. 10 seconds (factory setting) when a key is actuated.

Display for heating operation “on”

During heating operation, the symbol appears. When the specified temperature is reached, the symbol disappears.

Energy efficiency indicator

The indicator informs the user of the energy consumption based on the configured room temperature.

- Arrow on green: low energy consumption
- Arrow on red: high energy consumption

i NOTE

For particularly energy efficient operation, it is recommended to run a weekly program and to set the room temperature at max. 19 °C.

5. Initial commissioning

Supply voltage to the device. The display will show - - - -.

Press the key to switch on the device. The LED indicator will light up green.



With this display, enter the time in the format HH:MM using the rotary controller, and confirm by pressing the rotary controller. Each value can be changed when it flashes.



With this display, select the weekday using the rotary controller, and confirm by pressing the rotary controller. The weekdays are shown on the display as follows:

LU = Monday,
MA = Tuesday,
ME = Wednesday,
JE = Thursday,
VE = Friday,
SA = Saturday,
DI = Sunday

i NOTE

An extended interruption in the power supply can result in an incorrect time display. In this case, it will have to be reset.

6. Operation

6.1. Switching the device on/off

Press the  key to switch on the device. The LED indicator will light up green.

Press the  key again to switch off the device. The display will disappear and the indicator LED will light up orange.



The heating indicator  shows that the device is heating up. As soon as the desired temperature has stabilised, it switches itself on or off, depending on heating requirements.

NOTE

Any settings that have been configured will remain applied even if the power supply is interrupted.

6.2. Manual operation

Press the  key to switch between the manual operation modes:

- Comfort 
- ECO 
- Frost protection 

6.3. Setting the comfort temperature

Turn the rotary controller to increase or lower the desired temperature.

In Comfort operation, the temperature can be adjusted based on consumption by means of the energy efficiency indicator.

6.4. Setting the ECO temperature

Press the  key again until ECO is displayed. Briefly turn the rotary controller to display the set temperature.

Press the  key for 3 s, until the ECO temperature flashes. Turn the rotary controller to increase or lower the temperature. Press the **Auto** key for 3 s to save the setting.

ECO operation is recommended for maximum savings during a short absence (less than 12 hours). Reduce the room temperature by around 3.5°C below the Comfort temperature.

The maximum temperature that can be set for the ECO temperature is 19 °C.

6.5. Automatic operation

Mode for planning your heating times and heating temperatures: Programming of Comfort and ECO temperatures, window monitoring.

Factory setting: Preferred temperature 19 °C, window monitoring activated.





For programming siehe Abschnitt „17.12. Internal programming“.



6.6. Frost protection operation

Press the  key again until **HF** for frost protection operation is displayed.

For maximum savings during a long absence (longer than 24 hours) to keep the room frost-free.

6.7. Window monitoring

Press the  key for 1 s to activate window monitoring. The  symbol is displayed. The device switches off as soon as the room temperature drops sharply, e.g. due to an open window or an open door. The  symbol and the green LED indicator will flash. Press the  key to switch on the device again.

Press the  key for 1 s to deactivate window monitoring. The  symbol will disappear.

6.8. Blower operation

When the blower is running, the device achieves its maximum heat output.

Briefly press the rotary controller to start the blower immediately.

Turn the rotary controller to configure the runtime of the blower with the pre-set runtimes: 15 minutes, 30 minutes, 1 hour, 2 hours.

To customise the runtime once the blower has been switched on, press the rotary controller for 3 s to configure the runtime of the blower in increments of 1 minute. Press the rotary controller again for 3 s to save the change for future use.

Briefly press the rotary controller to switch off the blower.

NOTE

Pressing the  key to activate standby mode switches the blower off.

6.9. Easy key lock

Blocks



Press the key and rotary controller simultaneously for 3 s until **CLEF 1** and the symbol are displayed. The device is now protected against unauthorised access to the settings and only the on/off key and the blower can be activated.

Unblocking



Press the key and rotary controller simultaneously for 3 s until **CLEF 0** is displayed and the symbol disappears.

6.10. Key lock with numerical code

Block key entry with a four-digit numerical code.



Blocks

- Press the key and the rotary controller simultaneously for 10 s.
- **CLEF 1** is displayed after 3 s. After a further 7 s, **CODE** flashes and the symbol is displayed.
- Confirm with the key. The first code position will flash.
- Use the rotary controller to select the required digit for the first position.
- Confirm with the key. The second code position will flash.
- Proceed in the same way for all four code positions.
- After confirming the fourth position, the set temperature and the symbol will be displayed.

Unblocking

- Press the key and the rotary controller simultaneously for 3 s. **CODE** will flash.
- Press the key. The first code position will flash.
- Use the rotary controller to select the digit for the first position.
- Confirm with the key. The second code position will flash.
- Proceed in the same way for all four code positions.
- If the code was entered correctly, flashes. The symbol disappears.
- If the code was entered incorrectly, **NON** will flash. The symbol will continue to be displayed.

NOTE

Without the code, the device cannot be unlocked!

NOTE

The on/off key remains functional.

6.11. Setting other functions

Press the key to switch the device into standby mode.



Press the and keys for 3 s until **NI 12** is displayed. Press the key for 3 s until the first parameter is displayed. Press the rotary controller to move onto the next parameter and, at the end, to return to manual operation.

Display	Meaning	Options	
	After the last entry, display is illuminated continuously or for 10 seconds	I	10 s
		O	On
	Tone upon entering certain parameters. Tone always active for on/off key.	I	On
		O	Off
	Temperature display in °C or °F	°C	Celsius
		°F	Fahrenheit
	Limit Comfort temperature to +/- 2 °C in relation to set temperature	I	On
		O	Off

6.12. Internal programming

6.12.1. Setting the time and date



Press the and **Auto** keys simultaneously for 3 s to open the programming menu.

Use the rotary controller to select **ON** and press it to confirm. **OFF** ends the menu.

Pr is displayed.

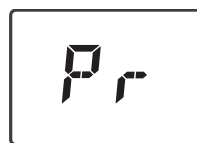

Setting the time



- Use the rotary controller to select **Hr** and press it to confirm. The hours display flashes.
- Change the hour using the rotary controller and press it to confirm. The minutes display flashes.
- Change the minutes using the rotary controller and press it to confirm.

Setting the date



Select the weekday using the rotary controller and press it to confirm. The weekdays are shown on the display as follows:
 LU = Monday,
 MA = Tuesday,
 ME = Wednesday,
 JE = Thursday,
 VE = Friday,
 SA = Saturday,
 DI = Sunday

Use the rotary controller to select **EXIT** and press it to confirm and end programming mode.

6.12.2. Assigning programs



Press the  and **Auto** keys simultaneously for 3 s to open the programming menu. Use the rotary controller to select **ON** and press it to confirm. **OFF** ends the menu.



Pr is displayed. Press the rotary controller.



Using the rotary controller, assign a program P1 to P6 to each weekday, pressing the rotary controller in each case to confirm. See above for display of weekdays.



Use the rotary controller to select **EXIT** and press it to confirm and end programming mode.

6.12.3. Preconfigured programs

Program	Settings
P1	Comfort temperature from 5 am to 9 am and from 5 pm to 11 pm Monday to Friday
P2	Comfort temperature from 5 am to 9 am, from 12 pm to 2 pm and from 5 pm to 11 pm Monday to Friday
P3	Comfort temperature from 5 am to 11 pm at the weekend

6.12.4. User-defined programs

The programs P4, P5 and P6 can each have 3 individual comfort times set.



Press the  and **Auto** keys simultaneously for 3 s to open the programming menu.

Use the rotary controller to select **ON** and press it to confirm. **OFF** ends the menu.

Pr is displayed.



- Use the rotary controller to select P4, P5 or P6 and press it to confirm.
- **TE** (start time) for slot 1 is displayed. Press the rotary controller.
- Use the rotary controller to select the start time for slot 1 and press it to confirm.
- **RE** (end time) for slot 1 is displayed. Press the rotary controller.
- Use the rotary controller to select the end time for slot 1 and press it to confirm.
- Repeat the steps for slots 2 and 3.
- Use the rotary controller to select **EXIT** and press it to confirm and end programming mode.

NOTE









Outside the set Comfort times, the ECO temperature is maintained.

6.13. Resetting to factory settings

Press the **Auto** key for 10 s to reset the device to the factory settings.

Comfort temperature	19 °C
ECO temperature	15.5 °C
Window monitoring	activated
Key lock (simple or with code)	None
Display illumination	10 s
Entry tone	activated
Temperature display	°C
Temperature limit	disabled
Programming	None

6.14. Troubleshooting

Error	Potential issue	Action
Device does not heat up	Ensure that the display is active	<ul style="list-style-type: none"> ■ Press the  key ■ Press the  key again until  is displayed.
	Display is not yet active	<ul style="list-style-type: none"> ■ Ensure that the circuit breakers are switched on ■ Press the  key
	Make sure that the device is operating in Comfort mode	<ul style="list-style-type: none"> ■ Press the  key ■ Press the  key again until  is displayed.
	Make sure that the window monitoring function is not activated and that no windows or doors in the room are open.	<ul style="list-style-type: none"> ■ Close door(s) and/or window(s) ■ Press the  key twice to reactivate the function
	The display is active, but the heating indicator is not illuminated	<ul style="list-style-type: none"> ■ Check the set value ■ Ambient temperature does not have to be increased ■ Device is in ECO mode or load shedding. Make sure that the load shedding has not interrupted the power supply to the device.
Device heats continuously	Check whether the temperature setting has been changed	<ul style="list-style-type: none"> ■ Reset the temperature
	Check whether the device is near an open door or in a draught	<ul style="list-style-type: none"> ■ Close door or eliminate draught
Device does not operate according to the programming	Check whether the device operates in programming mode (AUTO)	<ul style="list-style-type: none"> ■ Switch to programming mode
	Check programming (AUTO)	<ul style="list-style-type: none"> ■ Program the device

For all other issues, please speak to a specialist.

7. Overload protector

For your safety, the heating device is equipped with an overload protector. If the air circulation is interrupted (e.g. due to the air grille being covered or closed), the device switches off automatically.

In this case, the power supply to the heating device should be disconnected for a few minutes (switch off the fuse) to allow the device to cool down sufficiently. Before recommissioning the device, resolve the reasons for the overload protector being triggered.

8. Cleaning

The device must be disconnected from the mains and allowed to cool down before cleaning and maintenance.

Clean the outside of the device using a soft, damp cloth. Do not use scouring powder or furniture polish as this may damage the surface.

Dust which gathers inside the device can be removed from the outside using a vacuum cleaner.

To ensure the blower works optimally, after 90 operating hours in booster mode, **HE T T** is shown on the display.

- Remove the grille on the rear of the device downwards.
- Dust the grille and rinse it with clear water if necessary.
- Re-insert the grille.
- Re-start the maintenance counter. by pressing the rotary controller for 3 s until  is displayed.

9. Warranty

This product is supplied with a two-year warranty according to our terms of guarantee.

10. Recycling



Do not dispose of the device with general household waste. Take the device to the available collection points at the end of its service life.

11. Technical data

Order code		Unit	TRP 120 S
Connection voltage			1/N 230 V ~ 50 Hz
Total power consumption		W	1200
Convection power consumption		W	500
Fan power consumption		W	700
Protection class			II
Degree of protection			IP24
Heat output			
Nominal heat output	P _{nom}	kW	1.2
Minimum heat output (guide value)	P _{min}	kW	500
Maximum continuous heat output	P _{max,c}	kW	1.2
Additional power consumption			
At nominal heat output	El _{max}	kW	0.00
At minimum heat output	El _{min}	kW	0.00
In standby mode	e _{lSB}	kW	0.001
Type of heat output/room temperature control			
Electronic room temperature control and weekday control			Yes
Sensor for window monitoring			Yes
Dimensions (width x height x depth)		mm	366 x 741 x 174
Weight		kg	7.6

1. Remarques à l'attention de l'utilisateur

REMARQUE

Cher client,
Conservez précieusement ces instructions et remettez-les le cas échéant au prochain propriétaire de l'appareil. Pour un fonctionnement sûr, l'appareil doit uniquement être utilisé conformément aux consignes fournies dans le présent manuel d'instructions de montage et de service. Veillez donc à tenir compte soigneusement de toutes les informations contenues dans le présent manuel.

ATTENTION !

Les enfants d'au moins 8 ans ainsi que les personnes aux facultés physiques, sensorielles ou mentales réduites et les personnes ne disposant pas de l'expérience et des connaissances requises sont autorisés à utiliser l'appareil sous la surveillance d'une personne expérimentée ou s'ils ont reçu les instructions nécessaires à une utilisation sûre de l'appareil et ont compris les risques encourus ! Ne pas laisser les enfants jouer avec l'appareil. Ne pas laisser les enfants procéder sans surveillance au nettoyage et aux opérations de maintenance !

ATTENTION !

Tenir les enfants de moins de 3 ans à l'écart de l'appareil sauf s'ils sont constamment surveillés.

ATTENTION !

Les enfants âgés de 3 à 8 ans sont autorisés à allumer et à éteindre l'appareil sous la surveillance d'un adulte ou s'ils ont reçu les instructions nécessaires à une utilisation sûre de l'appareil et ont compris les risques encourus, à condition que l'appareil soit placé ou installé à sa position normale d'utilisation !

ATTENTION !

Les enfants âgés de 3 à 8 ans ne sont pas autorisés à allumer l'appareil, à le nettoyer ou à en effectuer la maintenance !

ATTENTION !

Le symbole ci-contre est apposé sur l'appareil ; il signifie que l'appareil de chauffage ne doit pas être recouvert !



ATTENTION !

Certaines pièces de l'appareil peuvent devenir très chaudes et causer des brûlures. Des précautions particulières doivent être prises en présence d'enfants ou de personnes vulnérables !

ATTENTION !

Ne jamais faire fonctionner l'appareil de chauffage dans des pièces dans lesquelles sont utilisées des substances inflammables (p. ex. solvants).

ATTENTION !

Installer l'appareil de manière à ce qu'il ne soit pas accessible à une personne se trouvant dans la baignoire ou sous la douche !

ATTENTION !

Si le câble secteur est endommagé, il doit être remplacé par le fabricant, son représentant SAV ou une personne disposant de qualifications comparables, afin d'éliminer les sources de danger !

ATTENTION !

Selon la taille de la pièce, le besoin en chaleur et le réglage du thermostat, les pièces peuvent être surchauffées en cas de fonctionnement sans surveillance. Cela peut entraîner des dangers pour les personnes qui ne sont pas en mesure de quitter la pièce en cas de surchauffe.

ATTENTION !

Pour éviter un risque lié à une réinitialisation involontaire du limiteur de température de protection, l'appareil ne doit pas être alimenté via un dispositif de commutation externe, tel qu'un programmateur, ou être relié à un circuit électrique régulièrement mis hors et sous tension par un équipement !

ATTENTION !

Ne pas utiliser l'appareil s'il présente des dommages visibles ou s'il est tombé.

⚠ ATTENTION !

L'appareil ne doit pas être utilisé à proximité immédiate de baignoires, douches ou lavabos.

⚠ ATTENTION !

Si l'appareil se déclenche automatiquement sans surveillance, des dangers peuvent survenir : les appareils p. ex. recouverts ou déplacés entre-temps peuvent provoquer des incendies !

⚠ ATTENTION !

Cet appareil est uniquement conçu pour le séchage de linge lavé avec de l'eau. Ce linge doit uniquement être posé sur les barres de support pour le séchage !

i REMARQUE

L'appareil est uniquement destiné au réchauffement de l'air ambiant et au séchage de linge dans des pièces fermées. Pour cela, poser le linge uniquement sur les barres de support de l'appareil.

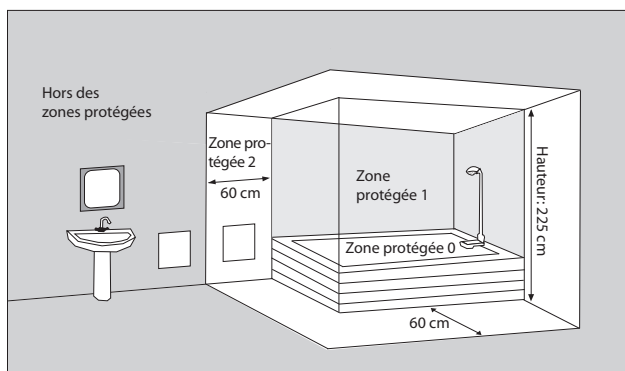

L'appareil peut être installé en zone protégée 2 ou hors des salles de bains.

2. Installation, distances minimales**⚠ ATTENTION !**

Ne pas installer l'appareil sous une prise murale !

⚠ ATTENTION !

L'appareil doit uniquement être fixé à la fixation murale conçue à cette fin. Il est interdit d'utiliser des colles ou matières similaires pour fixer la fixation murale ou l'appareil.

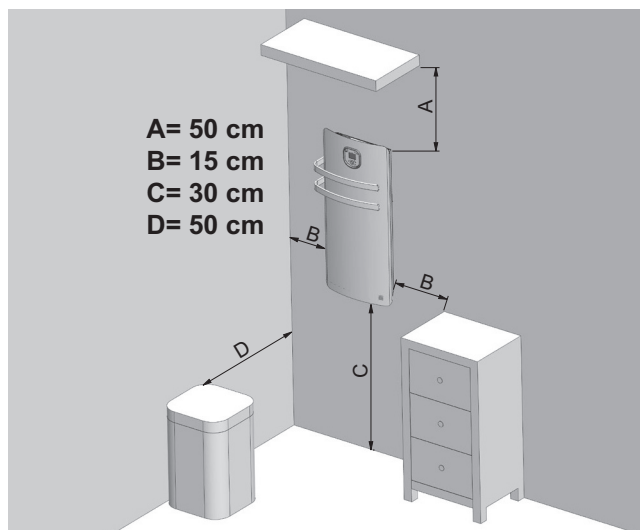

Respecter les distances minimales prescrites.

Prévoir en outre une distance de 1 m par rapport à la face avant de l'appareil.

La prise de raccordement secteur doit être accessible après le montage.

Veiller à ce que l'air puisse entrer et sortir librement au-dessus et en dessous de l'appareil de chauffage.

L'appareil de chauffage doit être installé sur un mur vertical et ajusté à l'horizontale comme représenté sur l'image.

2.1. Monter les porte-serviettes

Avant le montage mural, vous avez la possibilité de modifier la position des porte-serviettes.

Pour cela, desserrer les vis de fixation situées au dos, placer le support à la position souhaitée puis resserrer les vis de fixation.

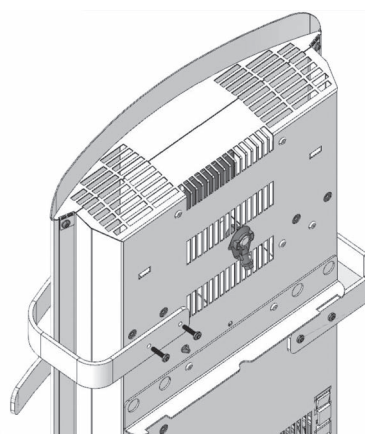
**2.2. Montage mural****⚠ ATTENTION !**

Utiliser impérativement la fixation murale d'origine qui se trouve au dos de l'appareil.

i REMARQUE

Veiller à ne pas percer les câbles électriques ni les tuyauteries qui se trouvent dans le mur !

- Desserrer la fixation murale située à l'arrière de l'appareil. Pour cela, pressez les 2 ressorts en plastique avec un tournevis.
- Fixer la fixation murale au mur avec au moins quatre vis (diamètre max. 5,5 mm).
- Mettre en place l'appareil, légèrement incliné en avant, sur les fourches inférieures de la fixation murale, dans les fentes prévues à cette fin sur l'appareil.
- Pousser l'appareil en direction du mur et l'engager dans la fixation murale pour le bloquer.

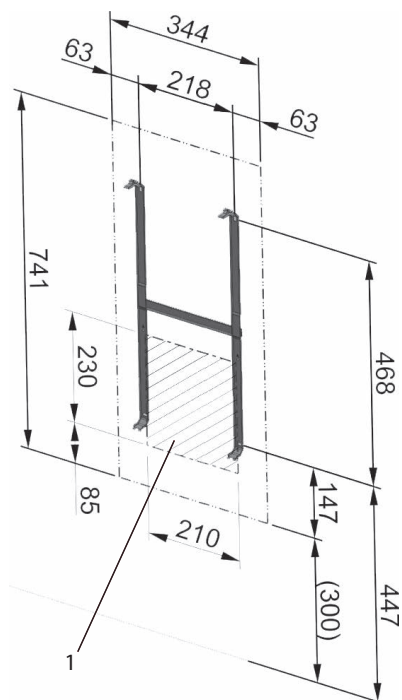

Toutes les dimensions sont exprimées en mm.

1 Entrée/sortie d'air

3. Branchements électriques

La tension indiquée sur la plaque signalétique doit correspondre à la tension réseau.

Le câble ne doit pas être en contact avec l'enveloppe de l'appareil.

Pour l'alimentation électrique de l'appareil, il est recommandé de prévoir un circuit électrique dédié.

Seul un électricien est autorisé à réparer l'appareil, en respectant les normes de sécurité en vigueur. Mettre l'appareil de chauffage à la terre !

Raccordement exclusivement à des câbles posés de manière fixe !

Prévoir un dispositif de sectionnement dans l'installation électrique avec une ouverture de contact de minimum 3 mm à chaque pôle (p. ex. coupe-circuit automatique) !

3.1. Possibilités de raccordement

S'il est nécessaire d'obtenir un abaissement centralisé de la température par le biais du conducteur de commande, procéder au raccordement d'appareil du type A. Sinon, procéder au raccordement d'appareil du type B.

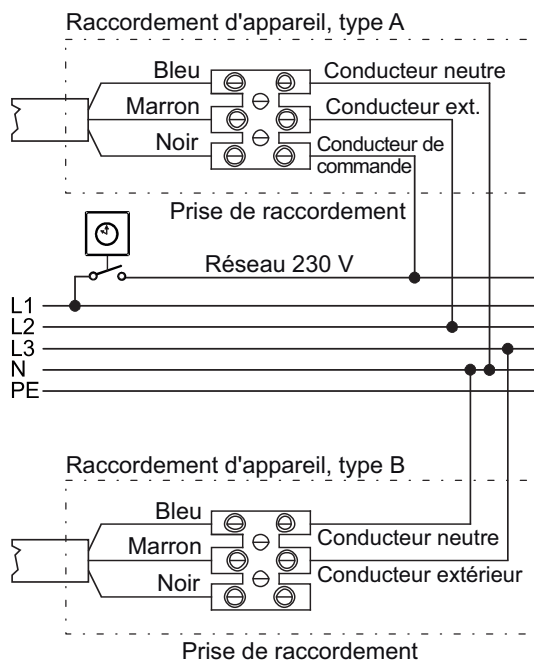

Si le conducteur noir n'est pas utilisé, il doit être relié à une borne isolée électriquement, et non pas au réseau électrique.

Le conducteur noir ne doit en aucun cas être relié à un point de mise à la terre ou au conducteur vert-jaune.

3.2. Ordres émis via le conducteur de commande

Ordre	Signal	Mesure référence au neutre
Confort	—	0 V
Eco	~	230 V
Protect. antigel	—	115 V (négatif)
Arrêt chauffage	—	115 V (positif)

i REMARQUE

En mode manuel, les ordres « Protection antigel » et « Arrêt chauffage » ont la priorité. Ceci est indiqué par le clignotement d'AUTO.

i REMARQUE

Les ordres « Protection antigel » et « Arrêt du chauffage » ont pour effet de couper le ventilateur.

4. Description du régulateur

4.1. Panneau de commande

L'appareil est équipé d'un régulateur électronique réglable disposant d'un écran, de quatre touches et d'un bouton rotatif de réglage. L'unité de commande se trouve en haut au centre. Tous les réglages peuvent être réalisés à l'aide des quatre touches et du bouton rotatif de réglage sur l'interface de commande.

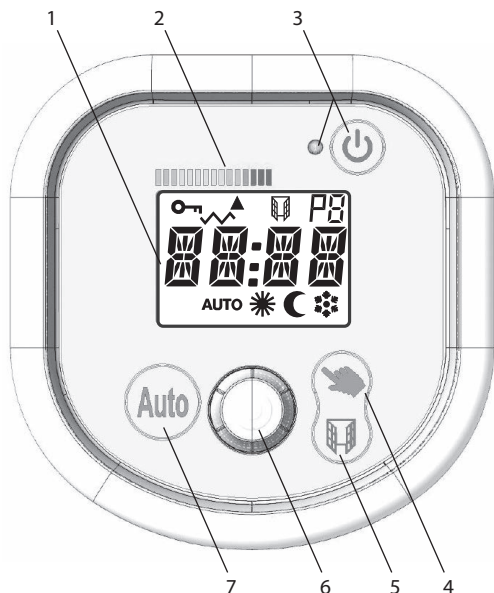

- 1 Écran
- Protection enfants / blocage
 - Mode chauffage activé
 - Efficacité énergétique
 - Surveillance fenêtre
 - Programmes de chauffe P1-P6
 - AUTO** Mode automatique
 - Température de confort
 - Température ECO
 - Température de protection antigel
- 2 Affichage Efficacité énergétique
- 3 Touche Marche/Arrêt avec témoin LED
- 4 Mode manuel, Entrée
- 5 Touche de surveillance fenêtre
- 6 Bouton rotatif réglage de température / chauffe rapide
- 7 Mode automatique

4.2. Fonctions des touches

Marche/Arrêt

Mise en marche ou à l'arrêt de l'appareil.

Mode automatique

Activation du mode automatique avec programme hebdomadaire.

Mode manuel

Sélection des modes de fonctionnement avec définition d'une température :

- mode confort,
- mode ECO (température de réduit),
- mode protection antigel (température fixe de 7 °C).

Surveillance fenêtre

Interruption du mode chauffage en cas de fenêtre restée ouverte.

Bouton rotatif de réglage

Navigation dans le menu et modification des valeurs de réglages.

4.3. Écran

Affiche les réglages actuels. À l'actionnement d'une touche, l'écran reste allumé pendant env. 10 secondes (réglages usine).

Affichage Mode chauffage activé

Le symbole apparaît en mode chauffage. Le symbole disparaît lorsque la température définie est atteinte.

Affichage Efficacité énergétique

L'affichage informe sur la consommation d'énergie en fonction de la température ambiante définie.

- Flèche sur vert : faible consommation d'énergie
- Flèche sur rouge : consommation d'énergie élevée

i REMARQUE

Pour un fonctionnement très efficace sur le plan énergétique, il est recommandé de recourir à un programme hebdomadaire et une température ambiante maximale de 19 °C.

5. Mise en service initiale

Appliquer la tension réseau. L'écran affiche - - - -.

Appuyer sur la touche pour allumer l'appareil. Le témoin LED s'allume en vert.



Lorsque cet écran d'affichage apparaît, entrer l'heure au format HH:MM avec le bouton rotatif de réglage. Appuyer ensuite sur le bouton rotatif de réglage pour confirmer. La valeur pouvant être réglée clignote.



Lorsque cet écran d'affichage apparaît, sélectionner le jour de la semaine avec le bouton rotatif de réglage. Appuyer ensuite sur le bouton rotatif de réglage pour confirmer. Les jours de la semaine s'affichent comme suit à l'écran :

LU = lundi,
MA = mardi,
ME = mercredi,
JE = jeudi,
VE = vendredi,
SA = samedi,
DI = dimanche

i REMARQUE

En cas de coupure prolongée de l'alimentation électrique, il est possible que l'heure affichée ne soit pas correcte. Il faut alors la rectifier.

6. Utilisation

6.1. Allumer/éteindre l'appareil

Appuyer sur la touche  pour allumer l'appareil. Le témoin LED s'allume en vert.

Appuyer de nouveau sur la touche  pour éteindre l'appareil. L'écran s'éteint et le témoin LED s'allume en orange.



L'affichage de chauffe  indique que l'appareil effectue une augmentation de chauffe. Dès que la température souhaitée s'est stabilisée, il s'éteint ou se rallume en fonction des besoins de chauffe.

REMARQUE

L'appareil conserve les réglages effectués même en cas de coupure de l'alimentation électrique.

6.2. Mode manuel

Appuyer sur la touche  pour basculer entre les modes de fonctionnement manuels :

- Confort 
- ECO 
- Protection antigel 

6.3. Régler la température de confort

Tourner le bouton rotatif de réglage pour augmenter ou réduire la température jusqu'à la valeur souhaitée. L'affichage Efficacité énergétique permet d'adapter en mode confort la température selon la consommation.

6.4. Régler la température ECO

Appuyer plusieurs fois sur la touche  jusqu'à ce que l'écran affiche ECO. Tourner juste un peu le bouton rotatif de réglage pour afficher la température de consigne.

Appuyer sur la touche  pendant 3 s, jusqu'à ce que la température ECO clignote. Tourner le bouton rotatif de réglage pour augmenter ou réduire la température. Appuyer sur la touche **Auto** pendant 3 s pour enregistrer le réglage.

Le mode ECO est recommandé pour réaliser un maximum d'économies lors d'absences de courte durée (moins de 12 h). Abaissement de la température ambiante d'env. 3,5 °C par rapport à la température de confort.

La valeur max. pour le réglage de la température ECO est de 19 °C.



6.5. Mode automatique

Mode de programmation de vos plages horaires et températures de chauffe ; programmation des températures de confort et ECO, surveillance fenêtre.

Réglages usine : température privilégiée 19 °C, surveillance fenêtre activée.





Programmation siehe Abschnitt „28.12. Programmation interne“.



6.6. Mode protection antigel

Appuyer plusieurs fois sur la touche  jusqu'à ce que l'écran affiche  pour le mode protection antigel.

Pour réaliser un maximum d'économies lors d'absences prolongées (plus de 24 h) et veiller à ce que la pièce reste à l'abri du gel.

6.7. Surveillance fenêtre

Appuyer sur la touche  pendant 1 s pour activer la surveillance fenêtre. Le symbole  s'affiche. L'appareil s'éteint dès que la température ambiante tombe fortement, p. ex. en raison d'une fenêtre ou d'une porte restée ouverte. Le symbole  et le témoin LED vert clignotent. Appuyer sur la touche  pour rallumer l'appareil.

Appuyer sur la touche  pendant 1 s pour désactiver la surveillance fenêtre. Le symbole  ne s'affiche pas.

6.8. Mode ventilateur

Lorsque le ventilateur tourne, l'appareil atteint la puissance thermique maximale.

Appuyer rapidement une fois sur le bouton rotatif de réglage pour déclencher immédiatement le ventilateur.

Tourner le bouton rotatif de réglage pour régler la durée de fonctionnement du ventilateur par sélection des valeurs prédéfinies : 15 minutes, 30 minutes, 1 heure, 2 heures.

Pour un réglage personnalisé de la durée de fonctionnement : après la mise en marche du ventilateur, appuyer pendant 3 s sur le bouton rotatif de réglage. Vous pouvez alors régler la valeur de durée de fonctionnement du ventilateur par paliers d'1 minute. Appuyer de nouveau pendant 3 s sur le bouton rotatif de réglage pour enregistrer la modification et l'appliquer à l'avenir.

Appuyer rapidement une fois sur le bouton rotatif de réglage pour couper le ventilateur.

REMARQUE

L'utilisation de la touche  pour activer le mode veille a pour effet de couper le ventilateur.

6.9. Blocage simple du clavier

Bloquer



Appuyer simultanément sur la touche et le bouton rotatif de réglage pendant 3 s, jusqu'à ce que **CLEF 1** et le symbole s'affichent. Les réglages de l'appareil sont protégés de tout accès indésirable. Il est uniquement possible d'actionner la touche Marche/Arrêt et d'activer le ventilateur.

Débloquer



Appuyer simultanément sur la touche et le bouton rotatif de réglage pendant 3 s, jusqu'à ce que **CLEF 0** s'affiche et que le symbole disparaisse.

6.10. Blocage du clavier avec un code numérique

Blocage des touches au moyen d'un code à 4 chiffres.



Bloquer

- Appuyer simultanément sur la touche et le bouton rotatif de réglage pendant 10 s.
- Au bout de 3 s, l'écran affiche **CLEF 1**. Au bout de 7 s supplémentaires, **CODE** clignote et le symbole s'affiche.
- Confirmer avec la touche . Le premier emplacement du code clignote.
- Avec le bouton rotatif de réglage, sélectionner le chiffre souhaité pour le premier emplacement.
- Confirmer avec la touche . Le deuxième emplacement du code clignote.
- Procéder de la même manière pour les quatre emplacements du code.
- Après confirmation du quatrième emplacement, la température définie et le symbole s'affichent.

Débloquer

- Appuyer simultanément sur la touche et le bouton rotatif de réglage pendant 3 s. **CODE** clignote.
- Appuyer sur la touche . Le premier emplacement du code clignote.
- Avec le bouton rotatif de réglage, sélectionner le chiffre pour le premier emplacement.
- Confirmer avec la touche . Le deuxième emplacement du code clignote.
- Procéder de la même manière pour les quatre emplacements du code.
- Si le code a été saisi correctement, clignote. Le symbole disparaît.
- Si le code n'a pas été saisi correctement, **NON** clignote. Le symbole reste affiché.

REMARQUE

Il n'est plus possible de déverrouiller l'appareil sans le code !

REMARQUE

La touche Marche/Arrêt reste opérationnelle.

6.11. Réglage des autres fonctions

Appuyer sur la touche pour faire passer l'appareil en mode veille.



Appuyer sur les touches et pendant 3 s, jusqu'à ce que **NIV 2** s'affiche. Appuyer sur la touche pendant 3 s, jusqu'à ce que le premier paramètre s'affiche. Appuyer sur le bouton rotatif de réglage pour passer au paramètre suivant, puis pour revenir en mode manuel une fois l'opération terminée.

Affichage	Signification	Options	
	Après la dernière saisie, le rétroéclairage de l'écran reste allumé en permanence ou pendant 10 secondes	I	10 s
		O	Marche
	Émission d'un signal sonore lors de saisie de certains paramètres. Le signal sonore est toujours actif pour la touche Marche/Arrêt.	I	Marche
		O	Arrêt
	Affichage de la température en °C ou en °F	°C	Celsius
		°F	Fahrenheit
	Limitation de la température de confort à +/- 2 °C par rapport à la température de consigne	I	Marche
		O	Arrêt

6.12. Programmation interne

6.12.1. Régler l'heure et la date



Appuyer simultanément sur les touches et **Auto** pendant 3 s pour ouvrir le menu de programmation. Avec le bouton rotatif de réglage, sélectionner **ON**. Appuyer ensuite sur le bouton rotatif de réglage pour confirmer. **OFF** permet de quitter le menu. **Pr** s'affiche.



Réglage de l'heure



- Avec le bouton rotatif de réglage, sélectionner **Hr**. Appuyer ensuite sur le bouton rotatif de réglage pour confirmer. L'affichage des heures clignote.
- Adapter l'heure avec le bouton rotatif de réglage. Appuyer ensuite sur le bouton rotatif de réglage pour confirmer. L'affichage des minutes clignote.
- Adapter les minutes avec le bouton rotatif de réglage. Appuyer ensuite sur le bouton rotatif de réglage pour confirmer.

Réglage de la date



Sélectionner le jour de la semaine avec le bouton rotatif de réglage. Appuyer ensuite sur le bouton rotatif de réglage pour confirmer.

Les jours de la semaine s'affichent comme suit à l'écran :

LU = lundi,
MA = mardi,
ME = mercredi,
JE = jeudi,
VE = vendredi,
SA = samedi,
DI = dimanche

Avec le bouton rotatif de réglage, sélectionner **EXIT**. Appuyer ensuite sur le bouton rotatif de réglage pour quitter le mode programmation.

6.12.2. Attribuer des programmes



Appuyer simultanément sur les touches  et **Auto** pendant 3 s pour ouvrir le menu de programmation. Avec le bouton rotatif de réglage, sélectionner **ON**. Appuyer ensuite sur le bouton rotatif de réglage pour confirmer. **OFF** permet de quitter le menu.



Pr s'affiche. Appuyer sur le bouton rotatif de réglage.



Avec le bouton rotatif de réglage, attribuer à chaque jour de la semaine un programme de P1 à P6. Confirmer à chaque fois en appuyant sur le bouton rotatif de réglage.

Pour les désignations des jours de la semaine, voir ci-dessus.



Avec le bouton rotatif de réglage, sélectionner **EXIT**. Appuyer ensuite sur le bouton rotatif de réglage pour quitter le mode programmation.

6.12.3. Programmes prédéfinis

Programme	Réglages
P1	Température de confort de 5 à 9h et de 17 à 23h du lundi au vendredi
P2	Température de confort de 5 à 9h, de 12 à 14h et de 17 à 23h du lundi au vendredi
P3	Température de confort de 5 à 23h le week-end

6.12.4. Programmes personnalisés

Il est possible de définir 3 plages horaires de confort personnalisées pour chacun des programmes P4, P5 et P6.



Appuyer simultanément sur les touches  et **Auto** pendant 3 s pour ouvrir le menu de programmation. Avec le bouton rotatif de réglage, sélectionner **ON**. Appuyer ensuite sur le bouton rotatif de réglage pour confirmer. **OFF** permet de quitter le menu.

Pr s'affiche.

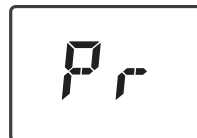

- Avec le bouton rotatif de réglage, sélectionner P4, P5 ou P6. Appuyer ensuite sur le bouton rotatif de réglage pour confirmer.
- $\overline{1}$ (heure de début) s'affiche pour la plage 1. Appuyer sur le bouton rotatif de réglage.
- Avec le bouton rotatif de réglage, sélectionner l'heure de début pour la plage 1. Appuyer ensuite sur le bouton rotatif de réglage pour confirmer.
- $\overline{2}$ (heure de fin) s'affiche pour la plage 1. Appuyer sur le bouton rotatif de réglage.
- Avec le bouton rotatif de réglage, sélectionner l'heure de fin pour la plage 1. Appuyer ensuite sur le bouton rotatif de réglage pour confirmer.
- Répéter les opérations pour les pages 2 et 3.
- Avec le bouton rotatif de réglage, sélectionner **EXIT**. Appuyer ensuite sur le bouton rotatif de réglage pour quitter le mode programmation.

REMARQUE









En dehors des plages horaires de confort définies, la température ECO est maintenue.

6.13. Rétablissement des réglages usine

Appuyer sur la touche **Auto** pendant 10 s pour rétablir les réglages usine de l'appareil.

Température de confort	19 °C
Température ECO	15,5 °C
Surveillance fenêtre	Activée
Blocage du clavier (simple ou avec code)	Sans
Rétroéclairage de l'écran	10 s
Émission d'un signal sonore lors saisies	Activée
Affichage de la température	°C
Limitation de température	Désactivée
Programmation	Sans

6.14. Dépannage

Défaut	Vérification	Action
L'appareil ne chauffe pas	S'assurer que l'écran est actif	<ul style="list-style-type: none"> ■ Appuyer sur la touche  ■ Appuyer plusieurs fois sur la touche  jusqu'à ce que  s'affiche.
	L'écran n'est pas encore actif	<ul style="list-style-type: none"> ■ S'assurer que les disjoncteurs sont activés ■ Appuyer sur la touche 
	S'assurer que l'appareil fonctionne en mode confort	<ul style="list-style-type: none"> ■ Appuyer sur la touche  ■ Appuyer plusieurs fois sur la touche  jusqu'à ce que  s'affiche.
	S'assurer que la surveillance fenêtre n'est pas activée et qu'aucune fenêtre ou porte de la pièce n'est restée ouverte.	<ul style="list-style-type: none"> ■ Fermer la porte et/ou la fenêtre ■ Appuyer deux fois sur la touche  pour réactiver la fonction
	L'écran est actif, l'affichage de chauffe n'apparaît pas	<ul style="list-style-type: none"> ■ Contrôler la valeur de consigne ■ Il n'est pas nécessaire d'augmenter la température ambiante ■ L'appareil est en mode ECO ou en délestage. S'assurer que l'alimentation électrique de l'appareil n'a pas été coupée en raison du délestage.
L'appareil chauffe constamment	Déterminer si le réglage de température a été modifié	■ Rectifier la température
	Déterminer si l'appareil se trouve à proximité d'une porte restée ouverte ou dans un courant d'air	■ Fermer la porte ou mettre fin au courant d'air
L'appareil ne fonctionne pas conformément à la programmation	Déterminer si l'appareil fonctionne en mode programmation (AUTO)	■ Passer en mode programmation
	Contrôler la programmation (AUTO)	■ Effectuer la programmation

Dans tous les autres cas, adressez-vous à un professionnel.

7. Limiteur de surcharge

L'appareil de chauffage est équipé d'un limiteur de surcharge pour votre sécurité. Si la circulation de l'air est gênée (p. ex. par si la grille est recouverte ou obstruée), l'appareil se met automatiquement à l'arrêt.

Dans ce cas, couper pendant quelques minutes l'alimentation électrique de l'appareil de chauffage (déconnecter le fusible) afin que l'appareil puisse refroidir suffisamment.

Avant la remise en marche de l'appareil, éliminer les causes du déclenchement du limiteur de surcharge.

8. Nettoyage

Avant de procéder au nettoyage, débrancher l'appareil et le laisser refroidir.

L'extérieur de l'appareil peut être nettoyé avec un chiffon doux humide. Pour le nettoyage, ne pas utiliser de poudre à récurer ou de cire pour meubles. Ces produits peuvent endommager la surface de l'appareil.

Les dépôts de poussière dans l'appareil peuvent être éliminés de l'extérieur à l'aide d'un aspirateur.

Pour assurer un fonctionnement optimal du ventilateur, **NE T T** s'affiche sur l'écran au bout de 90 heures de fonctionnement en mode booster.

- Démonter par le bas la grille à l'arrière de l'appareil.
- Retirer la poussière de la grille et la rincer au besoin à l'eau claire.
- Remettre la grille en place.
- Remettre à zéro le compteur de rappel de maintenance. Pour cela, appuyer sur le bouton rotatif de réglage pendant 3 s, jusqu'à ce que  s'affiche.

9. Garantie

Nous accordons 2 ans de garantie sur ce produit conformément à nos conditions de garantie.

10. Recyclage



L'appareil ne doit pas être éliminé avec les ordures ménagères. Une fois l'appareil arrivé en fin de vie, veuillez le confier aux centres de collecte disponibles.

11. Caractéristiques techniques

Référence de commande		Unité	TRP 120 S
Tension de raccordement			1/N 230 V ~ 50 Hz
Puissance absorbée totale		W	1200
Puissance absorbée convection		W	500
Puissance absorbée ventilateur		W	700
Classe de protection			II
Indice de protection			IP24
Puissance calorifique			
Puissance calorifique nominale		Pnom	kW
			1,2
Puissance calorifique minimale (valeur indicative)		Pmin	kW
			500
Puissance calorifique maximale continue		Pmax,c	kW
			1,2
Augmentation de la consommation d'électricité			
À la puissance calorifique nominale		Elmax	kW
			0,00
À la puissance calorifique minimale		Elmin	kW
			0,00
En mode veille		eISB	kW
			0,001
Type de régulation de la puissance calorifique/de la température ambiante			
Contrôle électronique de la température ambiante et programmateur hebdomadaire			Oui
Capteur de surveillance fenêtre			Oui
Dimensions (largeur x hauteur x profondeur)		mm	366 x 741 x 174
Poids		kg	7,6

1. Note per l'utente

REFERENCE

Gentile cliente, la invitiamo a conservare con cura le istruzioni e a consegnarle eventualmente al successivo proprietario. Per garantire un utilizzo sicuro, l'apparecchio deve essere azionato solo in conformità con le indicazioni delle presenti istruzioni d'uso. Pertanto, osservare accuratamente tutte le informazioni contenute nelle presenti istruzioni.

ATTENZIONE!

L'apparecchio può essere usato dai bambini a partire dagli 8 anni di età e anche dalle persone con ridotte capacità fisiche, mentali o sensoriali oppure con scarsa conoscenza ed esperienza, purché siano supervisionate da un adulto o sia stato insegnato loro a usare l'apparecchio in modo sicuro ed essi capiscano i pericoli che ne derivano! I bambini non devono giocare con l'apparecchio. Non far eseguire gli interventi di pulizia e manutenzione a cura dell'utente a bambini senza alcuna supervisione!

ATTENZIONE!

I bambini di età inferiore ai 3 anni devono essere tenuti lontani dall'apparecchio, a meno che non siano sorvegliati costantemente.

ATTENZIONE!

I bambini a partire dai 3 anni e di età inferiore agli 8 anni possono accendere e spegnere l'apparecchio sotto la supervisione di un adulto o se è stato insegnato loro a usare l'apparecchio in modo sicuro ed essi abbiano compreso i pericoli che ne derivano, purché l'apparecchio si trovi o venga installato nella sua normale posizione di utilizzo!

ATTENZIONE!

I bambini a partire dai 3 anni e di età inferiore agli 8 anni non devono accendere l'apparecchio né tanto meno pulirlo o eseguirne la manutenzione!

ATTENZIONE!

Il simbolo a fianco è applicato sull'apparecchio da riscaldamento e indica che quest'ultimo non deve essere coperto!



ATTENZIONE!

Alcune parti dell'apparecchio possono divenire molto calde ed essere causa di ustioni. Prestare particolare attenzione se ci sono bambini o soggetti vulnerabili nelle vicinanze!

ATTENZIONE!

Non è consentito l'utilizzo dell'apparecchio da riscaldamento in ambienti in cui si impiegano prodotti infiammabili (ad es. solventi).

ATTENZIONE!

L'apparecchio deve essere installato in modo tale da non poter essere toccato da una persona che si trova nella vasca da bagno o sotto la doccia!

ATTENZIONE!

Se il cavo di rete è danneggiato, deve essere sostituito dal produttore, da un suo rappresentante del Servizio clienti o da una persona in possesso di pari qualifiche al fine di evitare potenziali pericoli!

ATTENZIONE!

A seconda delle dimensioni della stanza, del fabbisogno termico e dell'impostazione del termostato è possibile che gli ambienti si surriscaldino se il funzionamento non è controllato. Ne possono derivare dei pericoli per le persone che non siano in grado di abbandonare la stanza in caso di temperature elevate.

ATTENZIONE!

Per evitare pericoli dovuti a un ripristino accidentale del limitatore termico di sicurezza, l'apparecchio non deve essere alimentato tramite un dispositivo di commutazione esterno (ad es. un timer) né collegato a un circuito elettrico regolarmente inserito e disinserito da un'apposita apparecchiatura!

ATTENZIONE!

Non utilizzare l'apparecchio se sono riconoscibili dei danni visibili o se l'apparecchio è caduto.

⚠ ATTENZIONE!

Non utilizzare l'apparecchio nelle dirette vicinanze di vasche da bagno, docce o lavandini.

⚠ ATTENZIONE!

Se l'apparecchio si accende automaticamente in maniera indisturbata, possono derivarne dei pericoli; ad esempio, gli apparecchi che sono stati nel frattempo coperti o spostati possono causare incendi.

⚠ ATTENZIONE!

L'apparecchio è stato progettato esclusivamente per l'asciugatura di capi lavati con acqua. Per appendere i capi utilizzare esclusivamente le barre di asciugatura apposite!

i REFERENCE

L'apparecchio deve essere utilizzato esclusivamente per il riscaldamento dell'aria ambiente e per l'asciugatura di capi in ambienti chiusi. Per appendere i capi utilizzare esclusivamente le apposite barre di asciugatura dell'apparecchio.

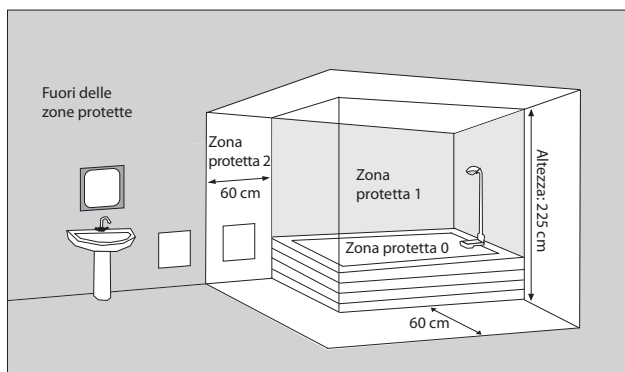

È possibile installare l'apparecchio in una zona protetta 2 oppure fuori dai bagni.

2. Installazione, distanze minime**⚠ ATTENZIONE!**

Non installare l'apparecchio sotto una presa a muro!

⚠ ATTENZIONE!

L'apparecchio deve essere fissato esclusivamente all'apposito supporto a parete. Non è consentito l'uso di colle o prodotti simili per il fissaggio del supporto a parete o dell'apparecchio.

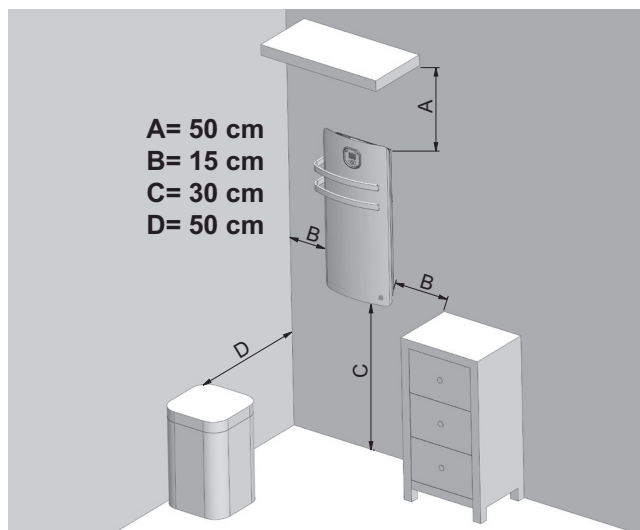

Le distanze minime devono essere rispettate.

Inoltre, occorre calcolare una distanza di 1 m dal lato anteriore dell'apparecchio.

La spina elettrica dell'apparecchio deve essere accessibile dopo il montaggio.

Assicurarsi che l'aria possa entrare nell'apparecchio e uscirne dal basso e dall'alto senza ostacoli.

L'apparecchio da riscaldamento deve essere installato in orizzontale su una parete verticale, come mostrato in figura.

2.1. Montaggio del portasciugamani

Prima del montaggio a parete è possibile modificare la posizione del portasciugamani.

A tale scopo, allentare le viti di fissaggio sulla parte posteriore, riposizionare il supporto e serrare nuovamente le viti di fissaggio.

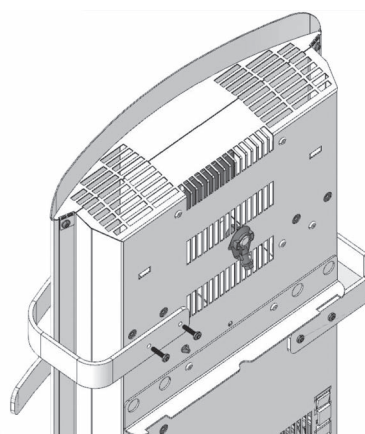
**2.2. Montaggio a parete****⚠ ATTENZIONE!**

Utilizzare il supporto a parete originale in dotazione nella parte posteriore dell'apparecchio.

i REFERENCE

Durante la foratura, prestare attenzione alla possibile presenza di tubazioni o cavi elettrici nel muro!

- Allentare il supporto a parete dalla parete posteriore dell'apparecchio. A tale scopo, premere sulle 2 molle in plastica con un giravite.
- Fissare alla parete il supporto a parete con almeno quattro viti (diametro max. 5,5 mm).
- Collocare l'apparecchio in posizione leggermente inclinata in avanti sulle linguette inferiori del supporto a parete nell'apposita fessura presente sull'apparecchio stesso.
- Spingere l'apparecchio verso la parete in modo che si inserisca sul supporto a parete.

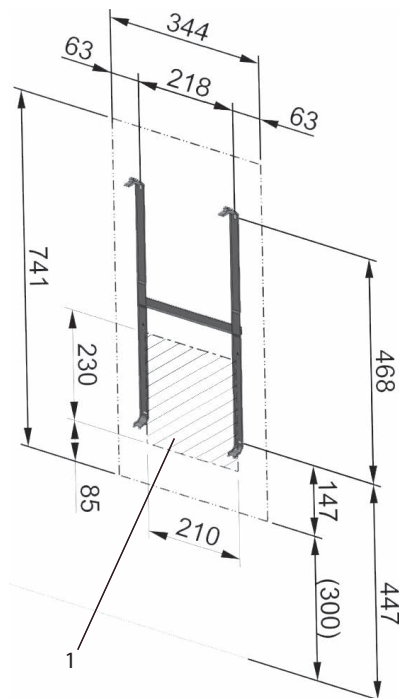

Tutte le misure si intendono in mm.

1 Ingresso/Uscita aria

3. Allacciamento elettrico

L'indicazione della tensione sulla targhetta dati deve coincidere con la tensione di rete.

La linea non deve toccare la custodia.

Si consiglia di predisporre un circuito elettrico apposito per la corrente di alimentazione.

Secondo le norme di sicurezza vigenti, l'apparecchio può essere riparato solo da un elettricista esperto.

Collegare a terra l'apparecchio da riscaldamento!

Collegare l'apparecchio solo alle linee a posa fissa!

Nell'impianto elettrico occorre inserire un dispositivo di sezionamento con almeno 3 mm di apertura dei contatti su ciascun polo (ad es. interruttore automatico)!

3.1. Possibilità di allacciamento

Qualora si verifichi un abbassamento della temperatura sul conduttore pilota, si dovrà predisporre l'allacciamento dell'apparecchio A, in caso contrario l'allacciamento dell'apparecchio B.

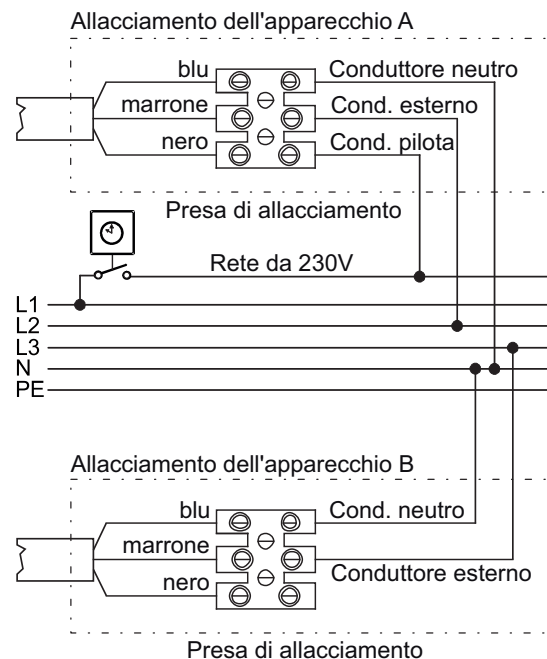

Qualora si decida di non utilizzare il conduttore nero, è necessario collegarlo a un morsetto isolato elettricamente e non alla rete elettrica.

L'allacciamento del conduttore nero a un collegamento di terra oppure a un conduttore verde-giallo non è consentito in alcun caso.

3.2. Comandi tramite il conduttore pilota

Comando	Segnale	Misurazione del neutro
Comfort	—	0 Volt
Eco	~	230 V
Protezione antigelo	—	115 V (negativo)
Riscaldamento OFF	—	115 V (positivo)

i REFERENCE

In modalità manuale i comandi "Protezione antigelo" e "Riscaldamento OFF" hanno la priorità. Ciò viene visualizzato mediante il comando AUTO lampeggiante.

i REFERENCE







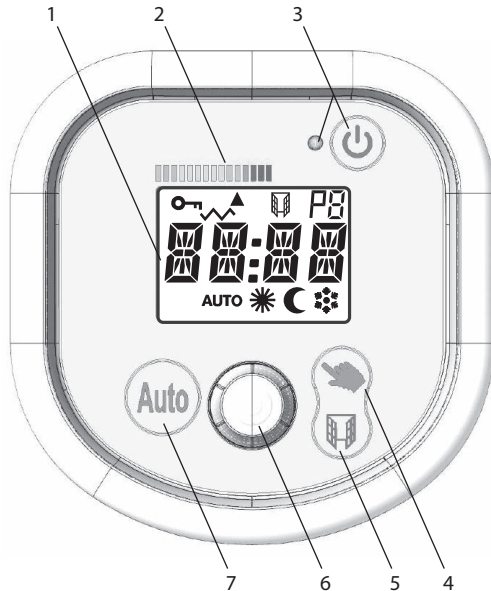

I comandi "Protezione antigelo" e "Riscaldamento OFF" spengono la ventola.

4. Descrizione del regolatore

4.1. Pannello di comando

L'apparecchio è dotato di un regolatore elettronico regolabile con display, quattro tasti e una manopola di regolazione. L'unità di comando si trova in alto al centro. Tutte le impostazioni si possono regolare con i quattro tasti e la manopola di regolazione sul pannello di comando.



- 1 Display
 -  Protezione bambini / Blocco
 -  Esercizio di riscaldamento ON
 -  Efficienza energetica
 -  Sorveglianza finestre
 -  Programma di riscaldamento P1-P6
 - AUTO** Modalità automatica
 -  Temperatura Comfort
 -  Temperatura ECO
 -  Temperatura protezione antigelo
- 2 Indicatore dell'efficienza energetica
- 3 Tasto ON/OFF con LED indicatore
- 4 Modalità manuale, Enter
- 5 Tasto per sorveglianza finestre
- 6 Manopola di regolazione della temperatura / Riscaldamento progressivo rapido
- 7 Modalità automatica

4.2. Funzioni dei tasti

ON/OFF

Accensione o spegnimento dell'apparecchio.

Modalità automatica

Attivazione della modalità automatica con programma settimanale.

Modalità manuale

Selezione delle modalità d'esercizio con indicazione della temperatura:

- modalità Comfort,
- modalità ECO (temperatura di abbassamento),
- modalità protezione antigelo (7 °C fissi).

Sorveglianza finestre

Interruzione esercizio di riscaldamento con finestra aperta.

Manopola di regolazione

Navigazione attraverso il menu e modifica dei valori impostati.

4.3. Display

Visualizza le impostazioni correnti. Premendo un tasto qualsiasi, il display si illumina per circa 10 secondi (impostazione di fabbrica).

Indicatore Esercizio di riscaldamento ON

Nell'esercizio di riscaldamento compare il simbolo . Quando viene raggiunta la temperatura preimpostata, il simbolo si spegne.

Indicatore Efficienza energetica

L'indicatore  fornisce informazioni sul consumo di energia in funzione della temperatura ambiente impostata.

- Freccia su verde: consumo di energia minimo
- Freccia su rosso: consumo di energia elevato

REFERENCE

Per un funzionamento particolarmente efficiente dal punto di vista energetico si consiglia l'esecuzione di un programma settimanale e una temperatura ambiente massima di 19 °C.

5. Primo avviamento

Collegare la tensione. Il display mostra - - - -.

Premere il tasto  per accendere l'apparecchio. Il LED indicatore si accende e diventa verde.



Quando compare questa indicazione sul display, inserire l'ora in formato HH:MM con la manopola di regolazione e premerla per confermare. È possibile impostare il valore che lampeggia.



Quando compare questa indicazione sul display, selezionare il giorno della settimana con la manopola di regolazione e premerla per confermare.

I giorni della settimana sono visualizzati sul display come segue:

LU = Lunedì,
MA = Martedì,
ME = Mercoledì,
JE = Giovedì,
VE = Venerdì,
SA = Sabato,
DI = Domenica

REFERENCE

A causa di una lunga interruzione della corrente di alimentazione può accadere che l'ora non venga visualizzata correttamente. È necessario impostarla nuovamente.

6. Utilizzo

6.1. Accensione/Spengimento dell'apparecchio

Premere il tasto  per accendere l'apparecchio. Il LED indicatore si accende e diventa verde.

Premere nuovamente il tasto  per spegnere l'apparecchio. Il display si spegne e il LED indicatore si accende e diventa arancione.



L'indicatore di riscaldamento  mostra il riscaldamento progressivo dell'apparecchio. Una volta stabilizzata la temperatura desiderata, esso si accende e si spegne in base alla necessità di riscaldamento.

REFERENCE

L'apparecchio mantiene le impostazioni previste anche in caso di interruzione della corrente di alimentazione.

6.2. Modalità manuale

Premere il tasto  per passare alle diverse modalità d'esercizio manuali:

- Comfort 
- ECO 
- Protezione antigelo 

6.3. Impostazione della temperatura Comfort

Ruotare la manopola di regolazione per aumentare o diminuire la temperatura desiderata.

Mediante l'indicatore di efficienza energetica è possibile adeguare la temperatura in modalità Comfort in base ai consumi.

6.4. Impostazione della temperatura ECO

Premere ripetutamente il tasto  fino a quando si visualizza ECO. Ruotare leggermente la manopola di regolazione per visualizzare la temperatura nominale.

Premere il tasto  per 3 secondi fino a quando la temperatura ECO lampeggia. Ruotare la manopola di regolazione per aumentare o diminuire la temperatura. Premere il tasto **Auto** per 3 secondi per salvare le impostazioni.

La modalità ECO è consigliata per il massimo risparmio energetico in caso di brevi periodi di assenza (inferiori a 12 h). Riduzione della temperatura ambiente di circa 3,5 °C per la temperatura Comfort.

Per la temperatura ECO la regolazione massima possibile è 19 °C.



6.5. Modalità automatica

Modalità per pianificare i tempi e le temperature di riscaldamento: programmazione delle temperature Comfort ed ECO, sorveglianza finestre.

Impostazione di fabbrica: temperatura predefinita 19 °C, sorveglianza finestre attiva.





Programmazione siehe Abschnitt „39.12. Programmazione interna“.



6.6. Modalità di protezione antigelo

Premere ripetutamente il tasto  fino a quando si visualizza  per la modalità di protezione antigelo.

Per il massimo risparmio energetico in caso di lunghi periodi di assenza (superiori a 24 h) in modo da garantire una protezione antigelo all'ambiente.

6.7. Sorveglianza finestre

Premere il tasto  per 1 secondo per attivare la sorveglianza finestre. Si visualizza il simbolo . L'apparecchio si spegne non appena la temperatura ambiente si riduce drasticamente (ad es. per l'apertura di una finestra o una porta). Il simbolo  e il LED indicatore di colore verde lampeggiano. Premere il tasto  per riaccendere l'apparecchio.

Premere il tasto  per 1 secondo per disattivare la sorveglianza finestre. Il simbolo  non viene visualizzato.

6.8. Funzionamento della ventola

Se la ventola è in funzione, l'apparecchio raggiunge la resa termica massima.

Premere leggermente la manopola di regolazione per avviare immediatamente la ventola.

Ruotare la manopola di regolazione per impostare il tempo di funzionamento della ventola agli intervalli di funzionamento predefiniti: 15 minuti, 30 minuti, 1 ora, 2 ore.

Per un'impostazione personalizzata del tempo di funzionamento una volta accesa la ventola, premere la manopola di regolazione per 3 secondi per impostare i tempi di funzionamento della ventola a intervalli di 1 minuto. Premere nuovamente la manopola di regolazione per 3 secondi per salvare la modifica per un utilizzo successivo.

Premere leggermente la manopola di regolazione per spegnere la ventola.

REFERENCE

Premendo il tasto  per attivare la modalità stand-by si spegne la ventola.

6.9. Blocco tasti semplice

Blocco



Premere il tasto e la manopola di regolazione contemporaneamente per 3 secondi fino a quando si visualizza **CLEF 1** e il simbolo . Le impostazioni dell'apparecchio sono protette da un eventuale accesso non autorizzato, le uniche operazioni possibili sono l'accensione e lo spegnimento dell'apparecchio nonché l'accensione della ventola.

Sblocco



Premere il tasto e la manopola di regolazione contemporaneamente per 3 secondi fino a quando si visualizza **CLEF 0**, il simbolo scompare.

6.10. Blocco tasti con codice numerico

Bloccare l'inserimento tasti mediante un codice numerico a quattro cifre.



Blocco

- Premere il tasto e la manopola di regolazione contemporaneamente per 10 secondi.
- Dopo 3 secondi si visualizza **CLEF 1**. Dopo altri 7 secondi la scritta **CODE** lampeggia e si visualizza il simbolo .
- Confermare con il tasto . Il primo codice lampeggia.
- Con la manopola di regolazione selezionare il numero desiderato per il primo codice.
- Confermare con il tasto . Il secondo codice lampeggia.
- Procedere allo stesso modo per tutti i quattro codici.
- Una volta confermati i quattro codici si visualizzano la temperatura impostata e il simbolo .

Sblocco

- Premere il tasto e la manopola di regolazione contemporaneamente per 3 secondi. La scritta **CODE** lampeggia.
- Premere il tasto . Il primo codice lampeggia.
- Con la manopola di regolazione selezionare il numero per il primo codice.
- Confermare con il tasto . Il secondo codice lampeggia.
- Procedere allo stesso modo per tutti i quattro codici.
- Se il codice è stato inserito correttamente, **OK** lampeggia. Il simbolo scompare.
- Se il codice non è stato inserito correttamente, **NON** lampeggia. Si continua a visualizzare il simbolo .

i REFERENCE

Senza il codice non è più possibile sbloccare l'apparecchio!

i REFERENCE

L'interruttore di accensione/spegnimento continua a funzionare.

6.11. Impostazione di ulteriori funzioni

Premere il tasto per mettere l'apparecchio in modalità stand-by.



Premere i tasti e per 3 secondi fino a quando si visualizza **NIV2**. Premere il tasto per 3 secondi fino a quando si visualizza il primo parametro. Premere la manopola di regolazione per passare al parametro successivo e tornare infine alla modalità manuale.

Indicatore	Significato	Opzioni	
	Illuminazione del display dopo l'ultimo inserimento permanente o per 10 secondi	I	10 s
		O	ON
	Suono all'inserimento di determinati parametri. Suono all'accensione/spegnimento sempre attivo.	I	ON
		O	OFF
	Indicatore della temperatura in °C oppure °F	°C	Celsius
		°F	Fahrenheit
	Limitazione della temperatura Comfort a +/- 2 °C rispetto alla temperatura nominale	I	ON
		O	OFF

6.12. Programmazione interna

6.12.1. Impostazione di data e ora



Premere i tasti e **Auto** contemporaneamente per 3 secondi per aprire il menu di programmazione. Con la manopola di regolazione selezionare **ON**, poi premere la manopola di regolazione per confermare. **OFF** chiude il menu.



Viene visualizzato **Pr**.

Impostazione dell'ora



- Con la manopola di regolazione selezionare **Hr**, poi premere la manopola di regolazione per confermare. L'indicatore delle ore lampeggia.
- Modificare l'ora con la manopola di regolazione e premerla per confermare. L'indicatore dei minuti lampeggia.
- Modificare i minuti con la manopola di regolazione e premerla per confermare.

Impostazione della data



Selezionare il giorno della settimana con la manopola di regolazione e premerla per confermare.

I giorni della settimana sono visualizzati sul display come segue:

LU = Lunedì,
MA = Martedì,
ME = Mercoledì,
JE = Giovedì,
VE = Venerdì,
SA = Sabato,
DI = Domenica

Con la manopola di regolazione selezionare **EXIT**, poi premere la manopola di regolazione per confermare e terminare la modalità di programmazione.

6.12.2. Assegnazione dei programmi



Premere i tasti  e **Auto** contemporaneamente per 3 secondi per aprire il menu di programmazione. Con la manopola di regolazione selezionare **ON**, poi premere la manopola di regolazione per confermare. **OFF** chiude il menu.



Viene visualizzato **Pr**. Premere la manopola di regolazione.



Con la manopola di regolazione assegnare un programma da P1 a P6 a ciascun giorno della settimana, poi premere la manopola di regolazione per confermare.

Per la rappresentazione grafica dei giorni della settimana vedere sopra.



Con la manopola di regolazione selezionare **EXIT**, poi premere la manopola di regolazione per confermare e terminare la modalità di programmazione.

6.12.3. Programmi preimpostati

Programma	Impostazioni
P1	Temperatura Comfort dalle 5 alle 9 e dalle 17 alle 23 da lunedì a venerdì
P2	Temperatura Comfort dalle 5 alle 9, dalle 12 alle 14 e dalle 17 alle 23 da lunedì a venerdì
P3	Temperatura Comfort dalle 5 alle 23 nel fine settimana

6.12.4. Programmi personalizzati

Per i programmi P4, P5 e P6 è possibile impostare 3 orari Comfort personalizzati.



Premere i tasti  e **Auto** contemporaneamente per 3 secondi per aprire il menu di programmazione.

Con la manopola di regolazione selezionare **ON**, poi premere la manopola di regolazione per confermare. **OFF** chiude il menu.

Viene visualizzato **Pr**.



- Con la manopola di regolazione selezionare P4, P5 o P6, poi premere la manopola di regolazione per confermare.
- **IE** (L'orario di inizio) per la zona 1 viene visualizzato. Premere la manopola di regolazione.
- Con la manopola di regolazione selezionare l'orario di inizio per la zona 1, poi premere la manopola di regolazione per confermare.
- **IF** (L'orario di fine) per la zona 1 viene visualizzato. Premere la manopola di regolazione.
- Con la manopola di regolazione selezionare l'orario di fine per la zona 1, poi premere la manopola di regolazione per confermare.
- Ripetere le operazioni per le zone 2 e 3.
- Con la manopola di regolazione selezionare **EXIT**, poi premere la manopola di regolazione per confermare e terminare la modalità di programmazione.

REFERENCE









Al di fuori degli orari Comfort impostati viene mantenuta la temperatura ECO.

6.13. Ripristino delle impostazioni di fabbrica

Premere il tasto **Auto** per 10 secondi per riportare l'apparecchio alle impostazioni di fabbrica.

Temperatura Comfort	19 °C
Temperatura ECO	15,5 °C
Sorveglianza finestre	attivato
Blocco tasti (semplice opp. tramite codice)	assente
Illuminazione del display	10 s
Suono di inserimento	attivato
Indicazione della temperatura	°C
Limitazione della temperatura	disattivato
Programmazione	assente

6.14. Risoluzione degli errori

Errore	Descrizione	Azione
L'apparecchio non riscalda.	Assicurarsi che il display sia attivo.	<ul style="list-style-type: none"> ■ Premere il tasto . ■ Premere ripetutamente il tasto  fino a quando si visualizza .
	Il display non è ancora attivo.	<ul style="list-style-type: none"> ■ Assicurarsi che l'interruttore di potenza sia acceso. ■ Premere il tasto .
	Assicurarsi che l'apparecchio funzioni in modalità Comfort.	<ul style="list-style-type: none"> ■ Premere il tasto . ■ Premere ripetutamente il tasto  fino a quando si visualizza .
	Assicurarsi che la sorveglianza finestre non sia attiva e che all'interno della stanza non ci siano finestre o porte aperte.	<ul style="list-style-type: none"> ■ Chiudere la porta e/o la finestra. ■ Premere il tasto  due volte per riattivare la funzione.
	Il display è attivo, ma l'indicatore di riscaldamento non si accende.	<ul style="list-style-type: none"> ■ Controllare il valore nominale. ■ La temperatura ambiente non deve essere aumentata. ■ L'apparecchio è in modalità ECO oppure in modalità "interrompibilità". Assicurarsi che il servizio di interrompibilità non abbia interrotto la corrente di alimentazione dell'apparecchio.
L'apparecchio riscalda continuamente.	Controllare se è stata modificata l'impostazione della temperatura.	<ul style="list-style-type: none"> ■ Impostare nuovamente la temperatura.
	Controllare se l'apparecchio si trova nei pressi di una porta aperta o una corrente d'aria.	<ul style="list-style-type: none"> ■ Chiudere la porta o eliminare la corrente d'aria.
L'apparecchio non funziona come programmato.	Controllare se l'apparecchio funziona in modalità di programmazione (AUTO).	<ul style="list-style-type: none"> ■ Passare alla modalità di programmazione.
	Controllare la programmazione (AUTO).	<ul style="list-style-type: none"> ■ Modificare la programmazione.

In tutti gli altri casi rivolgersi a un tecnico specializzato.

7. Protezione anti-surriscaldamento

Per la vostra sicurezza, l'apparecchio è munito di una protezione da surriscaldamento. In caso di interruzioni nella circolazione dell'aria (dovute ad es. alla chiusura o alla copertura della griglia di ventilazione), l'apparecchio si spegne automaticamente.

In questo caso si consiglia di interrompere la corrente di alimentazione dell'apparecchio da riscaldamento per alcuni minuti (disinserendo il fusibile), per dare modo all'apparecchio di raffreddarsi a sufficienza. Prima di rimettere in funzione l'apparecchio, eliminare le cause che hanno fatto scattare la protezione anti-surriscaldamento.

8. Pulizia

Per la pulizia occorre scollegare l'apparecchio dalla rete elettrica e lasciarlo raffreddare.

L'esterno può essere pulito strofinando con un panno morbido e inumidito. Non utilizzare polveri abrasive o lucido per mobili in modo da evitare di danneggiare la superficie.

I depositi di polvere nell'apparecchio possono essere rimossi dall'esterno con un aspirapolvere.

Al fine di garantire il funzionamento ottimale della ventola, dopo 90 ore d'esercizio in modalità booster sul display viene visualizzato **NETT**.

- Portare verso il basso la griglia sulla parte posteriore dell'apparecchio.
- Spolverare la griglia e, se necessario, lavarla con acqua pulita.
- Inserire nuovamente la griglia.
- Inizializzare nuovamente il contatore di manutenzione. A tal fine, premere la manopola di regolazione per 3 secondi fino a quando si visualizza .

9. Garanzia

Questo prodotto è garantito 2 anni secondo le condizioni di garanzia.

10. Riciclaggio



L'apparecchio non deve essere smaltito insieme ai rifiuti domestici generici. La preghiamo di conferire l'apparecchio alla fine del relativo ciclo di vita al punto di raccolta disponibile.

11. Dati tecnici

Denominazione commerciale		Unità	TRP 120 S
Tensione di collegamento			1/N 230 V ~ 50 Hz
Potenza assorbita in totale		W	1200
Potenza assorbita della convezione		W	500
Potenza assorbita del ventilatore		W	700
Classe di protezione			II
Grado di protezione			IP24
Emissione del calore			
Emissione del calore nominale	P _{nom}	kW	1,2
Emissione del calore minima (valore di riferimento)	P _{min}	kW	500
Emissione del calore massima costante	P _{max,c}	kW	1,2
Consumo energetico aggiuntivo			
Con emissione del calore nominale	El _{max}	kW	0,00
Con emissione del calore minima	El _{min}	kW	0,00
In modalità standby	e _{lSB}	kW	0,001
Tipo di emissione del calore/regolazione in base alla temperatura ambiente			
Controllo elettronico della temperatura ambiente e regolazione del giorno della settimana			sì
Sensore per sorveglianza finestre			sì
Dimensioni (larghezza x altezza x profondità)	mm		366 x 741 x 174
Peso	kg		7,6