

TDTR 300EW
TDTR 500EW
TDTR 750EW
TDTR 1000EW

Dimplex®

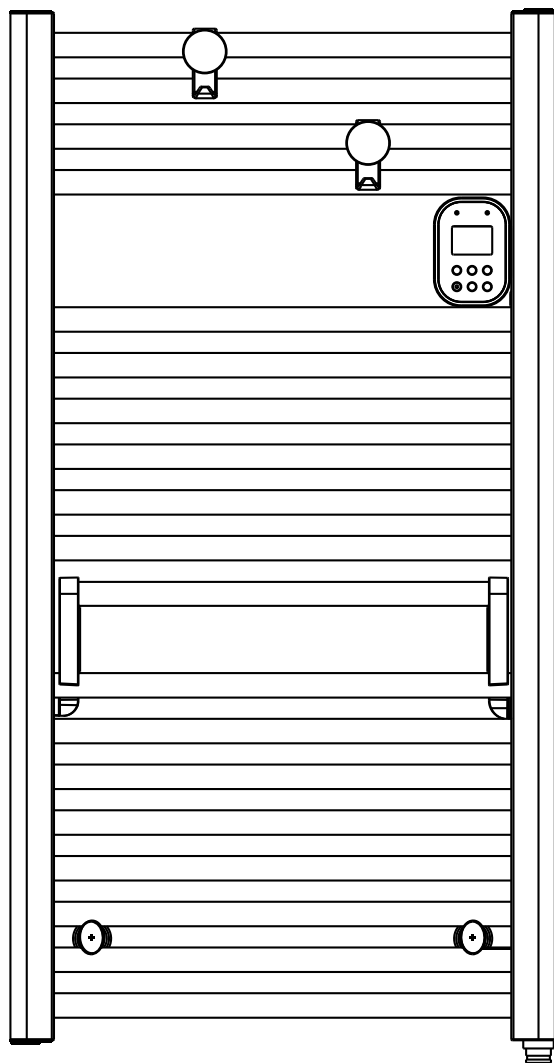

**Montage- und
Gebrauchsanweisung**

Deutsch

**Installation and
Operating Instructions**

English

**Instructions de montage
et d'utilisation**

Français

**Istruzioni d'uso
e di montaggio**

Italiano

Handtuchtrockner

Towel dryer

Radiateur sèche-serviettes

Asciugasalviette

1 Hinweise für den Benutzer

i HINWEIS

Sehr geehrter Kunde, bewahren Sie die Anweisung sorgfältig auf und geben Sie diese gegebenenfalls an Nachbesitzer weiter. Für den sicheren Betrieb darf das Gerät nur in Übereinstimmung mit den Hinweisen dieser Gebrauchsanweisung betrieben werden. Daher bitte alle Informationen dieser Anweisung sorgfältig beachten.

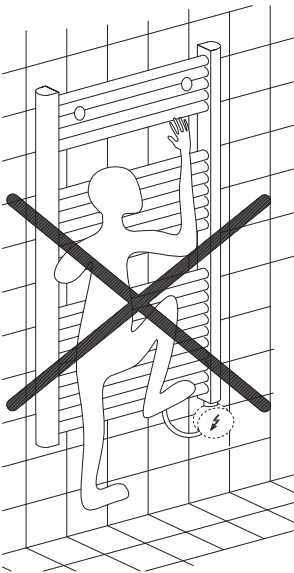

⚠ ACHTUNG!

Dieses Gerät kann von Kindern ab 8 Jahren und darüber sowie von Personen mit verringerten physischen, sensorischen oder mentalen Fähigkeiten oder Mangel an Erfahrung und Wissen benutzt werden, wenn sie beaufsichtigt oder bezüglich des sicheren Gebrauchs des Gerätes unterwiesen wurden und die daraus resultierenden Gefahren verstehen! Kinder dürfen nicht mit dem Gerät spielen. Reinigung und Benutzerwartung dürfen nicht durch Kinder ohne Aufsicht erfolgen!

⚠ ACHTUNG!

Kinder ab 3 Jahren und jünger als 8 Jahre dürfen das Gerät ein- und ausschalten, wenn sie beaufsichtigt werden oder bezüglich des sicheren Gebrauchs des Gerätes unterwiesen wurden und die daraus resultierenden Gefahren verstanden haben, vorausgesetzt, dass das Gerät in seiner normalen Gebrauchslage platziert oder installiert ist!

⚠ ACHTUNG!

Kinder ab 3 Jahren und jünger als 8 Jahre dürfen das Gerät nicht einschalten, das Gerät nicht reinigen oder die Wartung durchführen!

⚠ ACHTUNG!

Kinder jünger als 3 Jahre sind fernzuhalten, es sei denn, sie werden ständig überwacht.

⚠ ACHTUNG!

In Räumen, in denen feuergefährliche Stoffe verwendet werden (z. B. Lösungsmittel), darf das Heizgerät nicht betrieben werden.

⚠ ACHTUNG!

Das Gerät ist so zu installieren, dass es nicht von einer sich in der Badewanne oder unter der Dusche befindlichen Person berührt werden kann!

⚠ ACHTUNG!

Wenn das Netzkabel beschädigt ist, muss es vom Hersteller oder dessen Kundendienstvertretung oder einer vergleichbar qualifizierten Person ausgetauscht werden, um Gefahrenquellen auszuschalten!

⚠ ACHTUNG!

Je nach Raumgröße, Wärmebedarf und Thermostateinstellung können Räume bei unbeaufsichtigtem Betrieb überheizt werden. Dies kann zu Gefahren für Personen führen, die nicht in der Lage sind, den Raum bei überhöhter Temperatur zu verlassen.

⚠ ACHTUNG!

Um eine Gefährdung durch ein unbeabsichtigtes Zurücksetzen des Schutztemperaturbegrenzers zu vermeiden, darf das Gerät nicht über eine externe Schaltvorrichtung, wie z.B. eine Zeitschaltuhr versorgt werden oder mit einem Stromkreis verbunden sein, der regelmäßig durch eine Einrichtung ein- und ausgeschaltet wird!

⚠ ACHTUNG!

Gerät nicht verwenden, wenn sichtbare Beschädigungen erkennbar sind oder wenn das Gerät heruntergefallen ist.

⚠ ACHTUNG!

Gerät nicht in unmittelbarer Nähe von Badewanne, Dusche oder Waschbecken verwenden.

⚠ ACHTUNG!

Dieses Gerät ist nur für die Trocknung von mit Wasser gewaschener Wäsche vorgesehen. Diese Wäsche darf nur auf den Haltestangen für die Trocknung abgelegt werden!

i HINWEIS

Das Gerät darf nur zur Raumluftwärmung und zum Trocknen von Wäsche innerhalb geschlossener Räume verwendet werden. Hierzu die Wäsche nur auf den Haltestangen des Geräts ablegen.

2 Montage

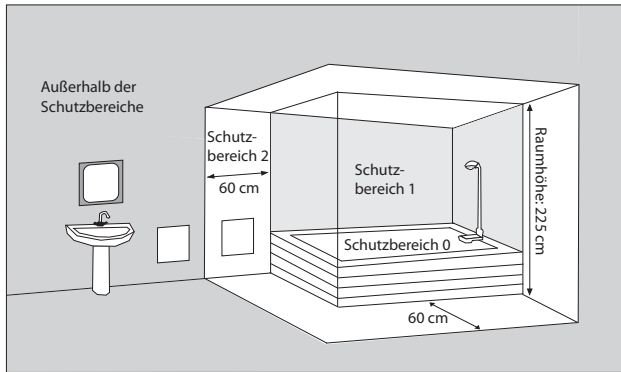

Das Gerät kann in Schutzbereich 2 oder außerhalb der Schutzbereiche aufgestellt werden.

⚠ ACHTUNG!

Das Gerät nicht unter einer Wandsteckdose anbringen!

⚠ ACHTUNG!

Das Gerät darf nur an dem dafür vorgesehenen Wandhalter befestigt werden. Die Verwendung von Klebstoffen o. Ä. für die Befestigung des Wandhalters oder des Geräts ist nicht zulässig.

Die Mindestabstände müssen eingehalten werden. Ferner ist an der Gerätevorderseite ein Abstand von 1 m vorzusehen.

Die Netzanschlussdose muss nach der Montage zugänglich sein.

Darauf achten, dass die Luft unten und oben am Gerät ungehindert ein- und austreten kann.

Das Heizgerät muss horizontal ausgerichtet an einer senkrechten Wand, wie im Bild dargestellt, installiert werden.

2.2 Wandmontage

⚠ ACHTUNG!

Der an der Rückseite des Gerätes mitgelieferte Original-Wandhalter muss verwendet werden.

i HINWEIS

Beim Bohren auf in der Wand befindliche Elektro- oder Rohrleitungen achten!

2.1 Mindestabstände

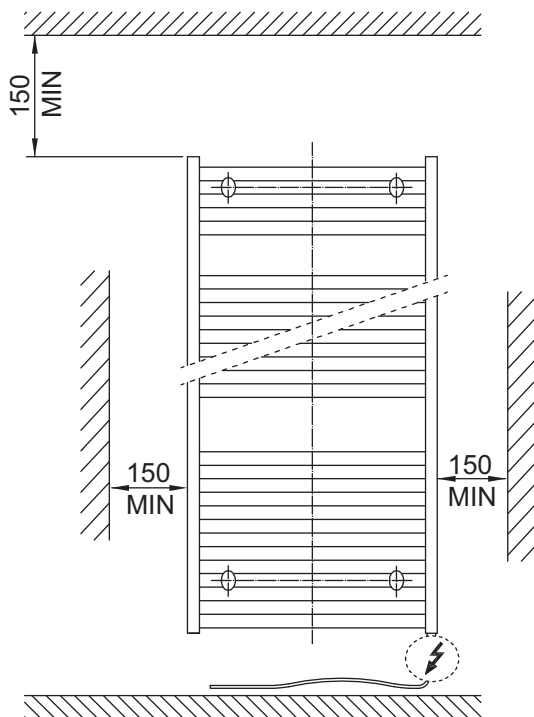

Gerätetyp	Breite L	Höhe H	Tiefe T	L1	L2	H1	H2
	mm	mm	mm	mm	mm	mm	mm
TDTR 300EW	400	1011	122	348	250	944	735
TDTR 500EW	500	1389	122	348	350	1322	1113
TDTR 750EW	500	1389	122	448	350	1322	1113
TDTR 1000EW	600	1725	122	548	450	1658	1449

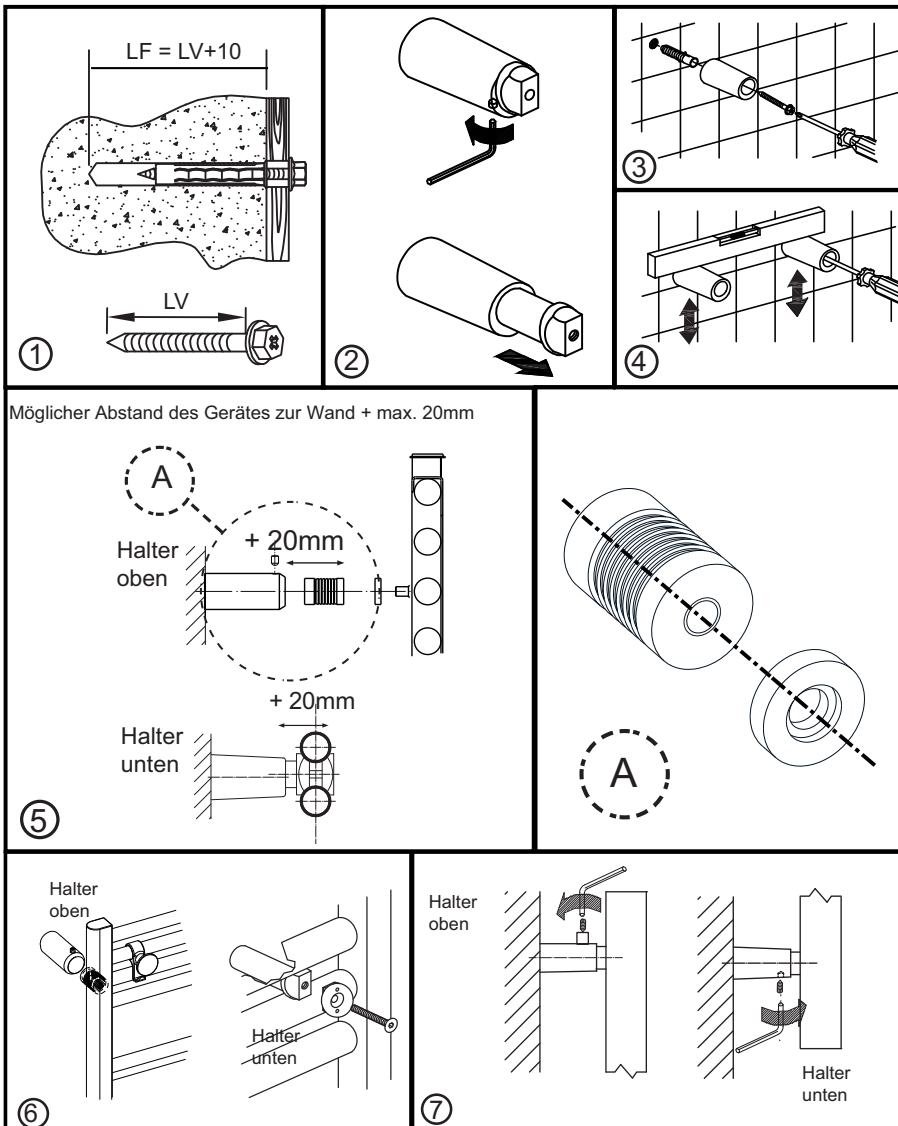
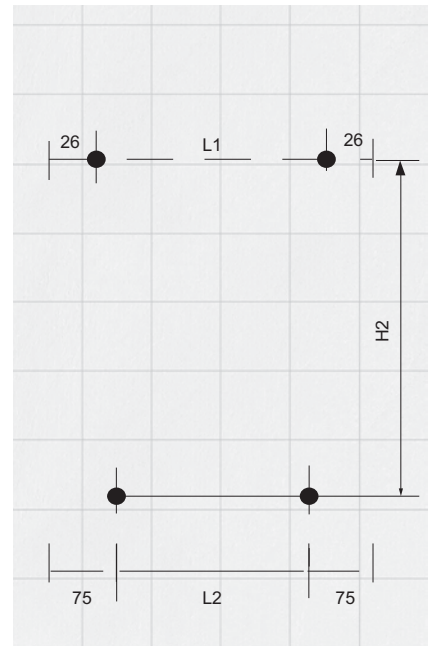
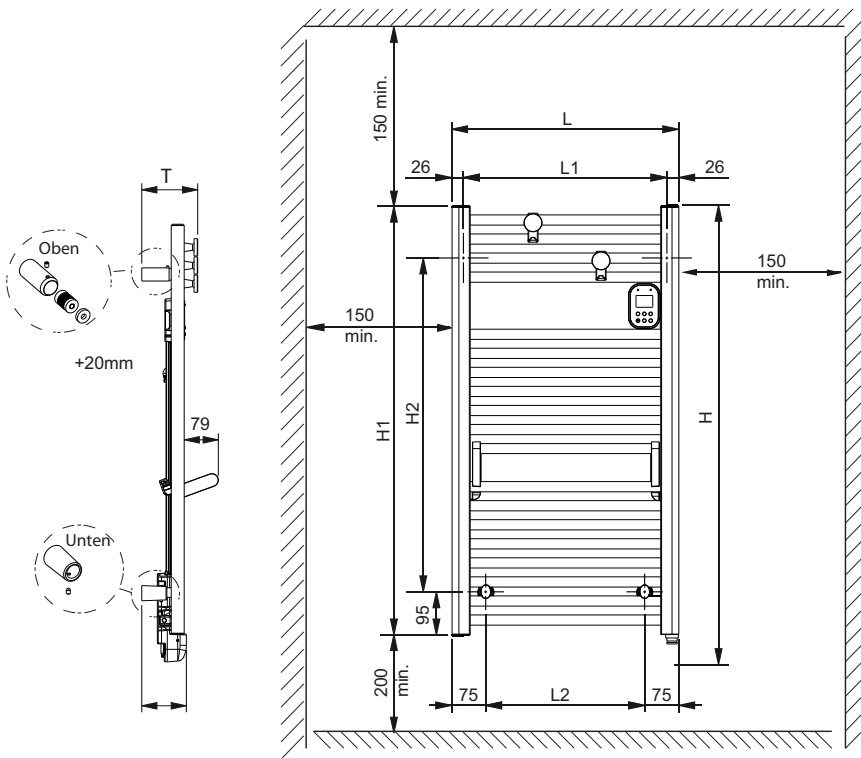

3 Elektrischer Anschluss

Die Spannungsangabe auf dem Typschild muss mit der Netzspannung übereinstimmen.

Die Leitung darf nicht am Gehäuse anliegen.

Es ist empfehlenswert, für die Stromversorgung einen eigenen Stromkreis vorzusehen.

Das Gerät darf nur von einem Elektrofachmann nach den geltenden Sicherheitsvorschriften repariert werden. Heizgerät erden!

Anschluss nur an fest verlegte Leitungen!

In der elektrischen Installation ist eine Trennvorrichtung vorzusehen mit mindestens 3 mm Kontaktöffnung an jedem Pol (z. B. Sicherungsautomat)!

3.1 Anschlussmöglichkeiten

Soll eine zentrale Temperaturabsenkung über den Steuerleiter realisiert werden, ist Geräteanschluss A vorzunehmen, falls nicht Geräteanschluss B.

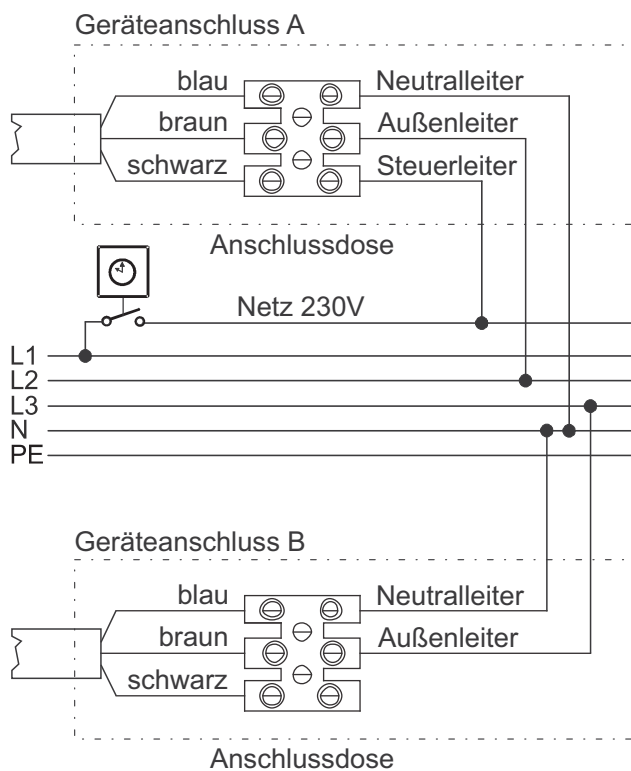

Wird der schwarze Leiter nicht verwendet, ist er an eine elektrisch isolierte Klemme anzuschließen und nicht an das Stromnetz.

Der schwarze Leiter darf unter keinen Umständen an einen Erdungsanschluss oder an den grün-gelben Leiter angeschlossen werden.

3.2 Befehle über den Steuerleiter

Befehl	Signal	Messung bezüglich Neutral
Komfort	—	0 Volt
Eco	~	230 V
Frostschutz	—	115 V (negativ)
Heizung aus	~	115 V (positiv)

i HINWEIS

Im manuellen Betrieb haben die Befehle „Frostschutz“ und „Heizung aus“ Priorität. Dies wird angezeigt durch das Blinken von AUTO.

4 Reglerbeschreibung

4.1 Bedienfeld

Das Gerät ist mit einem einstellbaren elektronischen Regler mit Display ausgestattet. Alle Einstellungen können mit Hilfe der sechs Tasten auf der Bedienoberfläche vorgenommen werden.

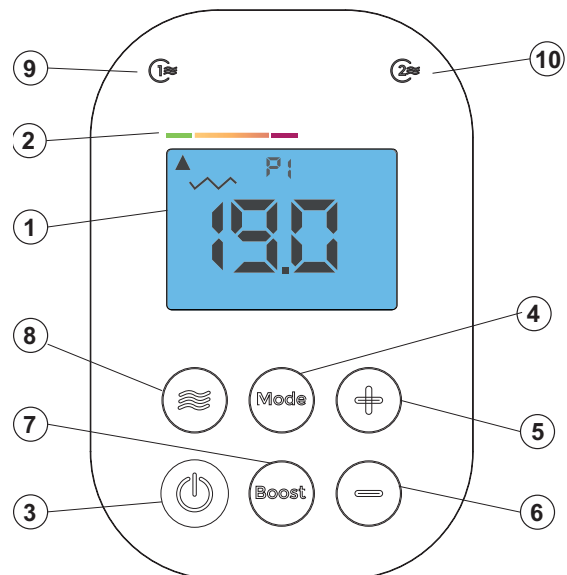

- 1 Display
- ~ Heizbetrieb Ein
- ▲ Energieeffizienz
- P1 Heizprogramm P1-P6
- 2 Energieeffizienzanzeige
- 3 Ein/Aus-Taste
- 4 Mode-Taste
- 5 Plus-Taste
- 6 Minus-Taste
- 7 Boost-Taste
- 8 Repeat-Taste
- 9 Anzeige-LED Repeat 1
- 10 Anzeige-LED Repeat 2

4.2 Tastenfunktionen

Ein/Aus-Taste

Einschalten oder Ausschalten des Geräts.

Plus/Minus-Taste

Soll-Temperatur anheben und absenken

Mode-Taste

Wechseln zwischen den verschiedenen Betriebsmodi des Geräts.

Boost-Taste

Aktivieren der Boost-Funktion für maximale Heizleistung des Geräts.

Repeat-Taste

Einspeichern von zwei Uhrzeiten, zu denen das Badezimmer täglich vorgeheizt wird.

4.3 Display

Zeigt die aktuellen Einstellungen an. Bei Betätigung einer Taste leuchtet das Display für ca. 10 Sekunden auf (Werkseinstellung).

Nach 10 Sekunden wird automatisch die Uhrzeit angezeigt.

Anzeige Heizbetrieb Ein

Im Heizbetrieb erscheint das Symbol . Wenn die vorgegebene Temperatur erreicht ist, erlischt das Symbol.

Anzeige Energieeffizienz

Die Anzeige  informiert über den Energieverbrauch in Abhängigkeit der eingestellten Raumtemperatur.

- Pfeil auf Grün: geringer Energieverbrauch
- Pfeil auf Rot: hoher Energieverbrauch

Für einen besonders energieeffizienten Betrieb werden die Ausführung eines Wochenprogramms und eine maximale Raumtemperatur von 19 °C empfohlen.

Fensterüberwachung

Unterbrechung des Heizbetriebs bei geöffnetem Fenster.

Heizprogramm-Anzeige

Zeigt das aktuelle Heizprogramm des Geräts an:

P1-P3: vordefinierte Programme

P4-P5: benutzerdefinierte Programme

Anzeige-LED Repeat 1 und 2

LED leuchtet, wenn für die Repeat-Funktion eine Uhrzeit eingespeichert wurde

5 Erste Inbetriebnahme



Spannung anlegen. Das Display zeigt -- -- an.

Taste  drücken, um das Gerät einzuschalten.



Bei dieser Displayanzeige die Uhrzeit im Format HH:MM angeben. Der blinkende Wert kann geändert werden.

- Stundenanzeige: Stunde mithilfe



Tasten  oder  wählen und mit Taste  bestätigen.

- Minutenanzeige: Minute mithilfe

Tasten  oder  wählen und mit Taste  bestätigen.



Bei dieser Displayanzeige den

Wochentag mithilfe Tasten  oder  wählen und mit Taste  bestätigen.

Die Wochentage sind im Display wie folgt dargestellt:

LU	Montag
MA	Dienstag
ME	Mittwoch
JE	Donnerstag
VE	Freitag
SA	Samstag
DI	Sonntag

HINWEIS

Aufgrund einer längeren Unterbrechung der Stromversorgung kann es vorkommen, dass die Uhrzeit nicht korrekt angezeigt wird. Sie muss dann erneut eingestellt werden.

6 Bedienung

6.1 Gerät einschalten/ausschalten

Taste  drücken, um das Gerät einzuschalten. Das Display zeigt zunächst die Komforttemperatur (19 °C) und nach 10 Sekunden die Uhrzeit an.

Die Heizanzeige  zeigt das Aufheizen des Geräts an. Sobald sich die gewünschte Temperatur stabilisiert hat, schaltet sie sich je nach Heizbedarf ein bzw. aus.

Taste  erneut drücken, um das Gerät auszuschalten. Das Display zeigt ---- und nach 10 Sekunden die Uhrzeit an.



Das Gerät behält die vorgenommenen Einstellungen bei, auch wenn die Stromversorgung unterbrochen wird.

6.2 Betriebsart wählen

Taste  drücken, um zwischen den Betriebsmodi zu wechseln:

- Auto 
- Komfort 
- ECO 
- Frostschutz 

6.3 Komfort-Temperatur einstellen





Taste  oder  drücken, um die gewünschte Soll-Temperatur zu erhöhen oder zu reduzieren.

Mittels der Energieeffizienzanzeige kann die Temperatur im Komfort-Betrieb verbrauchsabhängig angepasst werden.

6.4 ECO-Temperatur einstellen

Taste  wiederholt drücken, bis ECO angezeigt wird.

Taste  oder  kurz drücken, um die ECO-Solltemperatur anzuzeigen.

Taste  3 s lang drücken, bis die ECO-Temperatur blinkt. Gewünschte Temperatur mit  oder  einstellen und mit  bestätigen.

Der ECO-Betrieb wird für maximale Einsparungen bei kurzer Abwesenheit (weniger als 12 h) empfohlen.

Die maximale einstellbare ECO-Temperatur beträgt 19,0 °C.

HINWEIS

In den Werkseinstellungen liegt die ECO-Temperatur 3,7 °C unter der Komfort-Temperatur.

6.5 Automatikbetrieb

Taste  wiederholt drücken, bis **AUTO** angezeigt wird.

Modus zum Planen der Heizzeiten und -temperaturen:

Programmierung der Komfort- und ECO-Temperaturen, Fensterüberwachung.

Werkseinstellung: Bevorzugte Temperatur 19 °C, Fensterüberwachung aktiviert.

Programmierung siehe "Interne Programmierung", Kap. 6.11.



6.6 Frostschutzbetrieb

Taste  wiederholt drücken, bis **HS** für den Frostschutzbetrieb angezeigt wird.

Für maximale Energie-Einsparung bei einer langfristigen Abwesenheit (mehr als 24 h). Die Raumtemperatur wird bei etwa 7 °C gehalten.

6.7 Boost-Funktion

Mit der „Boost“-Funktion wird die maximale Heizleistung des Geräts für eine einstellbare Zeit aktiviert.



Taste  drücken, um die maximale Heizleistung des Gerätes zu aktivieren und danach die gewünschte Dauer (zwischen 5 Minuten und 2 Stunden) mit den Tasten  oder  einstellen.

Anschließend optional die Taste  3 s lang drücken, um die eingestellte Dauer als Standard-Dauer zu speichern.





6.8 Repeat-Funktion

Mit der „Repeat“-Funktion bis zu 2 Zeiten speichern, zu denen die Badezimmerheizung jeden Tag automatisch startet, damit das Badezimmer bei Benutzung die richtige Temperatur hat.

Einspeichern einer Uhrzeit, zu der der Heizvorgang starten soll:

- Taste  zur gewünschten Uhrzeit 3 s lang drücken.
Die Uhrzeit im Display blinkt zwei Mal auf und die LED  leuchtet, wenn der Speichervorgang erfolgreich war. Der Heizvorgang wird für 15 min unabhängig der anderen Einstellungen gestartet.
- Zum Einspeichern einer zweiten Uhrzeit den Vorgang zur gewünschten Zeit wiederholen.
Die LED  leuchtet, wenn der Speichervorgang erfolgreich war.

Gespeicherte Uhrzeiten auslesen und löschen:

- Taste  drücken.
Die eingespeicherte Uhrzeit erscheint im Display, LED  leuchtet.
- Taste  erneut drücken, um die eingespeicherte Repeat 2-Uhrzeit anzuzeigen.
- Zum Löschen der Uhrzeit, Taste  3 s lang drücken. Die zugehörige LED erlischt.

Wurde keine Uhrzeit eingespeichert, leuchtet keine LED und es erscheint 1 s lang **NON** auf dem Display, bevor dieser in den Ausgangszustand zurückkehrt.

6.9 Fensterüberwachung

Die Funktion „Fensterüberwachung“ schaltet den Heizkörper automatisch aus, wenn ein plötzlicher Temperaturabfall im Raum festgestellt wird (z. B. bei einem offenen Fenster und/oder einer offenen Tür).

Im Display wird das Symbol  angezeigt.

Durch Drücken einer beliebigen Taste wird der Heizvorgang automatisch wieder gestartet.

Zum Aktivieren oder Deaktivieren der Funktion „Fensterüberwachung“ siehe Kap. 6.12 auf S. 10.

6.10 Tastensperre

6.10.1 Einfache Tastensperre

Das Gerät kann gegen unerwünschten Zugriff auf die Einstellungen geschützt werden, nur der Ein-/Aus-schalter kann betätigt werden.

Die Tastensperre kann nicht aktiviert werden, wenn die Funktion „Boost“ aktiv ist.

Sperren



Taste \oplus und \ominus gleichzeitig 3 s lang drücken, bis **CLEF 1** und das Symbol  angezeigt werden.

Entsperren



Taste \oplus und \ominus gleichzeitig 3 s lang drücken, bis **CLEF 0** angezeigt wird und das Symbol  erlischt.

6.10.2 Tastensperre mit Zahlencode

Tasteneingabe über vierstelligen Zahlencode sperren.

Sperren



Taste \oplus und \ominus gleichzeitig 10 s lang drücken, bis **CODE** angezeigt wird.

Mit  bestätigen.

Die erste Codestelle blinkt.

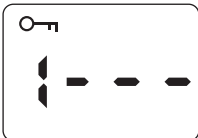

Mit Taste \oplus und \ominus die gewünschte Ziffer für die erste Stelle auswählen.

Mit  bestätigen.

In gleicher Weise für alle vier Codestellen vorgehen.



Nach Bestätigung der vierten Stelle werden die eingestellte Temperatur und das Symbol  angezeigt.

HINWEIS

Ohne den Code kann das Gerät nicht mehr entsperrt werden!

Entsperren



Taste \oplus und \ominus gleichzeitig 3 s lang drücken, bis **CODE** blinkt.

Mit  bestätigen.

Die erste Codestelle blinkt

Mit Taste \oplus und \ominus die Ziffer für die erste Stelle auswählen

Mit  bestätigen.

In gleicher Weise für alle vier Codestellen vorgehen.

Wurde der Code korrekt eingegeben, blinkt OK und das Symbol  erlischt.

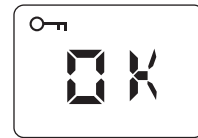

Wurde der Code nicht korrekt eingegeben, blinkt NON. Das Symbol  erlischt nicht.

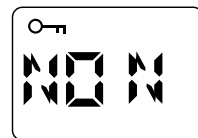



6.11 Interne Programmierung

- Um die Programmierung nutzen zu können, müssen Wochentag und Uhrzeit am Gerät eingestellt werden (Werkseinstellung 00:00).
- Bei einem Stromausfall von mehr als 30 Minuten müssen Wochentag und Uhrzeit erneut eingestellt werden.

6.11.1 Uhrzeit und Datum einstellen



Tasten  und  gleichzeitig 3 s lang drücken, um das Programmiermenü zu öffnen.

Mit den Tasten \oplus oder \ominus **ON** auswählen und mit Taste  bestätigen. **OFF** beendet das Menü.



Im Display wird **Pr** angezeigt.



Mit den Tasten \oplus oder \ominus **Hr** auswählen und mit Taste  bestätigen.



Die Stundenanzeige blinkt.

Mit den Tasten \oplus oder \ominus die

Stunde einstellen und mit Taste  bestätigen.



Die Minutenanzeige blinkt.
Mit den Tasten \oplus oder \ominus die Minuten einstellen und mit Taste Mode bestätigen.



Der Wochentag blinkt
Mit den Tasten \oplus oder \ominus Wochentag auswählen.
Die Wochentage sind im Display wie folgt dargestellt:

- LU Montag
- MA Dienstag
- ME Mittwoch
- JE Donnerstag
- VE Freitag
- SA Samstag
- DI Sonntag

Mit Taste Mode bestätigen.
Im Display wird **Pr** angezeigt.



Zum Beenden mit den Tasten \oplus oder \ominus **EXIT** auswählen und mit Taste Mode bestätigen.

6.11.2 Programme zuordnen

Mit diesem Modus kann jedem Wochentag ein Programm (voreingestellt oder benutzerdefiniert) zugewiesen werden. Dieser Modus ermöglicht den automatischen Betrieb Ihres Heizgeräts entweder mit dem Sollwert KOMFORT oder dem Sollwert ECO.



Tasten Wave und Boost gleichzeitig 3 s lang drücken, um das Programmiermenü zu öffnen.

Mit den Tasten \oplus oder \ominus **ON** auswählen und mit Taste Mode bestätigen.
OFF beendet das Menü.
Im Display wird **Pr** angezeigt.



Mit Taste Mode bestätigen.



Mit den Tasten \oplus oder \ominus nacheinander jedem Wochentag das gewünschte Programm zuweisen und mit Taste Mode bestätigen.

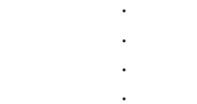

Nachdem der letzte Wochentag mit Taste Mode bestätigt wurde, wird **Pr** im Display angezeigt.

Zum Beenden mit den Tasten \oplus oder \ominus **EXIT** auswählen und mit Taste Mode bestätigen.

6.11.3 Voreingestellte Programme (P1-P3)

Programm	Einstellungen
P1	Komfort-Temperatur von 5 bis 9 Uhr und von 17 bis 23 Uhr
P2	Komfort-Temperatur von 5 bis 9 Uhr, von 12 bis 14 Uhr und von 17 bis 23 Uhr
P3	Komfort-Temperatur von 5 bis 23 Uhr

6.11.4 Benutzerdefinierte Programme

Für die Programme P4, P5 und P6 können je 3 individuelle Zeitfenster für Komfort-Temperatur definiert werden. Außerhalb der definierten Zeitfenster ist automatisch die ECO-Temperatur zugewiesen.

Werden die Programme P4 bis P6 nicht benutzerdefiniert angepasst, ist werkseitig ganztägig die ECO-Temperatur voreingestellt.



Tasten und gleichzeitig 3 s lang drücken, um das Programmiermenü zu öffnen.

Mit den Tasten oder **ON** auswählen und mit Taste bestätigen. **OFF** beendet das Menü. Im Display wird **Pr** angezeigt.



Mit den Tasten oder **P4, P5** oder **P6** auswählen.

Mit Taste bestätigen.



0E (Anfangszeit) für das Zeitfenster 1 wird angezeigt.

Mit Taste bestätigen.



Startzeit mit den Tasten oder ändern. Es können nur volle Stunden eingestellt werden.

Mit Taste bestätigen.

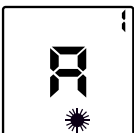

9 (Endzeit) für das Zeitfenster 1 wird angezeigt.

Mit Taste bestätigen.

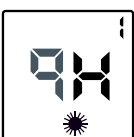

Endzeit mit den Tasten oder ändern. Es können nur volle Stunden eingestellt werden.

Mit Taste bestätigen. Das Zeitfenster 1 für Komforttemperatur wurde von 6 Uhr bis 9 Uhr festgelegt. Im Display wird anschließend Zeitfenster 2 angezeigt. Vorhergehende Schritte für die Zeitfenster 2 und 3 wiederholen.



Nach Konfigurieren des 3. Zeitfensters wird **Pr** im Display angezeigt.

Mit den Tasten oder entweder **P5** oder **P6** wählen, um diese zu konfigurieren oder **EXIT** zum Beenden des

Menüs auswählen und mit Taste bestätigen.

6.11.5 Deaktivieren der Wochentagprogramme

Soll die Programmierung nicht mehr genutzt werden, diese mit folgenden Schritten deaktivieren:



Tasten und gleichzeitig 3 s lang drücken, um das Programmiermenü zu öffnen.

Mit den Tasten oder **OFF** auswählen und mit Taste bestätigen.

6.12 Weitere Funktionen

Taste drücken. Das Display zeigt ---- an.



Tasten und 3 s lang drücken, bis **NI 12** angezeigt wird.

Taste 3 s lang drücken, bis der erste Parameter angezeigt wird.

drücken, um zum nächsten Parameter weiterzuschalten und zum Schluss zum Ausgangszustand zurückzukehren.

Kein Zugriff bei aktiver Tastensperre.

Anzeige	Bedeutung	Optionen	
	Displaybeleuchtung nach der letzten Eingabe dauerhaft oder für 10 Sekunden	I	10 s
		O	an
	Fensterüberwachung aktivieren oder deaktivieren	I	an
		O	aus
	Temperaturanzeige in °C oder °F	°C	Celsius
		°F	Fahrenheit
	Eingrenzen der Komforttemperatur auf +/- 2 °C zur Solltemperatur	I	an
		O	aus

7 Fehlerbehebung

7.1 Angleichen einer Temperaturabweichung

Eine Abweichung zwischen der Temperaturanzeige des Badheizkörpers und der Anzeige eines Thermometers ist nicht ungewöhnlich und kann angeglichen werden, wenn diese mehr als +/- 0,5 °C beträgt.



Um die angezeigte Temperatur des Geräts mit der eines Thermometers zu vergleichen

- sicherstellen, dass die Hinweise in der Bedienungsanleitung, insbesondere die Positionierung und die Mindestabstände, eingehalten werden,
- alle Außenöffnungen sowie Innentüren des beheizten Raums schließen,
- das Thermometer in der Mitte des Raumes auf 1,2 m Höhe platzieren (nicht auf einem Möbelstück abstellen),
- Komfort-Modus am Heizkörper einstellen und einen Sollwert zwischen 17 °C und 23 °C wählen,
- ca. 6 Stunden warten, bis sich der Raum wärmetechnisch stabilisiert hat und dabei Umherlaufen im Raum vermeiden,
- sicherstellen, dass die am Heizkörper angezeigte Temperatur sowie die Temperatur des Thermometers stabil sind.

Wurden alle Voraussetzungen erfüllt, im Komfort-Modus 3 s lang Taste  drücken.



Es können 2 Fälle auftreten:

1. Die eingestellte Temperatur am Display blinkt, die Angleichung ist nun möglich:

- Mit den Tasten  oder  die vom Thermometer angezeigte Temperatur einstellen.
- Mit Taste  bestätigen.

2. Auf dem Display erscheint **NON**: Die Angleichung ist nicht möglich. Die Temperatur muss sich zunächst stabilisieren.

7.2 Mögliche Fehlerursachen

Fehler	Möglicher Fehler	Fehlerbehebung
Gerät heizt nicht	Display ist nicht aktiv, Gerät ist ausgeschaltet	<ul style="list-style-type: none"> ■ Sicherstellen, dass die Leistungsschalter eingeschaltet sind. ■ Taste  drücken
	Gerät befindet sich nicht im Komfort-Modus	<ul style="list-style-type: none"> ■ Taste  wiederholt drücken, bis „Komfort“ angezeigt wird
	Fensterüberwachung ist aktiviert und ein Fenster/eine Tür des Raums ist geöffnet	<ul style="list-style-type: none"> ■ Fenster/Tür schließen oder Funktion „Fensterüberwachung“ deaktivieren (siehe Kap. 6.9 auf S. 7)
	Das Display ist aktiv, die Heizanzeige leuchtet jedoch nicht	<ul style="list-style-type: none"> ■ Temperatur-Sollwert überprüfen ■ Umgebungstemperatur muss nicht erhöht werden ■ Gerät ist im ECO-Modus oder im Lastabwurf. Darauf achten, dass der Lastabwurf die Stromversorgung des Geräts nicht unterbrochen hat.
Gerät heizt dauerhaft	Die Temperatureinstellung wurde verändert	<ul style="list-style-type: none"> ■ Temperatur erneut einstellen
	Das Gerät befindet sich in der Nähe einer offenen Tür oder in einem Luftzug	<ul style="list-style-type: none"> ■ Tür schließen oder den Luftzug beseitigen
Gerät arbeitet nicht entsprechend der Programmierung	Das Gerät arbeitet nicht im Programmiermodus	<ul style="list-style-type: none"> ■ In den Programmiermodus schalten (siehe Abb. 6.11.2 auf S. 9) ■ Ggf. Programmierung vornehmen
	Gerät befindet sich im Automatikmodus (AUTO) und bekommt ein Signal über den Steuerleiter.	

In allen weiteren Fällen muss qualifiziertes Fachpersonal zur Fehlerbeseitigung kontaktiert werden!

8 Überhitzungsschutz

Zu Ihrer Sicherheit ist das Heizgerät mit einem Überhitzungsschutz ausgerüstet. Wird die Luftzirkulation gestört, schaltet das Gerät automatisch ab.

In diesem Fall sollte die Stromversorgung des Heizgerätes für einige Minuten unterbrochen werden (Sicherung ausschalten), damit sich das Gerät ausreichend abkühlen kann.

Vor Wiederinbetriebnahme des Gerätes Ursachen für das Ansprechen des Überhitzungsschutzes beseitigen.

9 Reinigung

Zur Reinigung muss das Gerät ausgeschaltet und abgekühlt sein.

Die Außenseite kann durch Abwischen mit einem weichen, feuchten Tuch gereinigt und dann getrocknet werden.

Zur Reinigung keine Scheuermittel oder Möbelpolituren verwenden, da diese die Oberfläche beschädigen können.

10 Garantie

Für dieses Produkt übernehmen wir 2 Jahre Garantie gemäß unseren Garantiebedingungen.

11 Recycling



Das Gerät darf nicht im allgemeinen Hausmüll entsorgt werden. Bitte führen Sie das Gerät am Ende seiner Lebensdauer den zur Verfügung stehenden Sammelstellen zu.

12 Technische Daten

Verkaufsbezeichnung			Einheit	TDTR 300EW	TDTR 500EW	TDTR 750EW	TDTR 1000EW
Anschlussspannung				1/N 230 V ~ 50 Hz	1/N 230 V ~ 50 Hz	1/N 230 V ~ 50 Hz	1/N 230 V ~ 50 Hz
Leistungsaufnahme		W		300	500	750	1000
Schutzklasse				II	II	II	II
Schutzart				IP24	IP24	IP24	IP24
Wärmeleistung							
Nennwärmeleistung	P _{nom}	kW		0,3	0,5	0,75	1,0
Mindestwärmeleistung (Richtwert)	P _{min}	kW		N / A	N / A	N / A	N / A
Maximale kontinuierliche Wärmeleistung	P _{max,c}	kW		0,3	0,5	0,75	1,0
Zusätzlicher Stromverbrauch							
Bei Nennwärmeleistung	El _{max}	kW		0,00	0,00	0,00	0,00
Bei Mindestwärmeleistung	El _{min}	kW		0,00	0,00	0,00	0,00
Im Standby-Betrieb	el _{SB}	kW		0,001	0,001	0,001	0,001
Typ der Wärmeabgabe/Raumtemperaturregelung							
Elektronische Raumtemperaturkontrolle und Wochentagsregelung				ja	ja	ja	ja
Sensor für Fensterüberwachung				ja	ja	ja	ja
Abmessungen (Breite x Höhe x Tiefe)		mm		400 x 1011 x 122	400 x 1389 x 122	500 x 1389 x 122	600 x 1725 x 122
Gewicht		kg		9,1	12,5	14,5	20,3

1 Notes for the user

i NOTE

Dear customer,
Keep the instructions in a safe place and pass them on to any subsequent owners.
To ensure safe operation, the device may only be operated in accordance with the information in these operating instructions. Please carefully follow all information provided in these instructions.

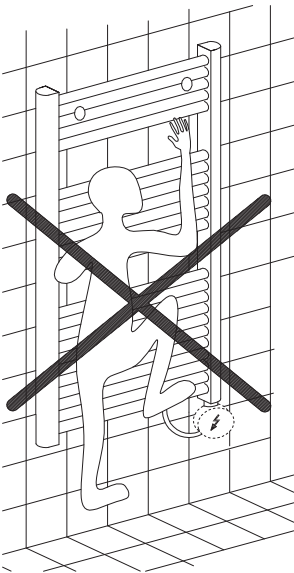

! CAUTION!

This device can be used by children aged 8 and over and by persons with limited physical, sensory or mental aptitude or lack of experience and/or knowledge, providing they are supervised or have been instructed in the safe use of the device and understand the associated potential dangers. Children must not play with the device. Cleaning and user maintenance may not be carried out by children without supervision.

! CAUTION!

Children between the ages of 3 and 8 may switch the device on and off if they are supervised or have been instructed in the safe use of the device and have understood the resulting dangers, providing that the device is positioned or installed in its normal place of use.

! CAUTION!

Children between the ages of 3 and 8 may not switch on the device, clean the device or carry out maintenance.

! CAUTION!

Children of less than 3 years should be kept away unless continuously supervised!

! CAUTION!

Do not operate the heating device in rooms where highly flammable substances are used (e.g. solvents).

! CAUTION!

Install the device in such a manner that it cannot be touched by a person in the bathtub or under the shower.

! CAUTION!

If the supply cord is damaged, it must be replaced by the manufacturer, a service agent or similarly qualified persons in order to avoid a hazard.

! CAUTION!

Rooms can become overheated if left unattended whilst in operation; this depends on the size of the room, its heat consumption and the setting of the thermostat. Persons who are not able to vacate the room if the temperature becomes too high can thus be placed in danger.

! CAUTION!

To prevent a hazard due to the protection temperature limiter being reset unintentionally, the device must not be supplied by an external switching facility, such as a time switch, or connected to an electric circuit that is switched on and off regularly by a device.

! CAUTION!

Do not use the device if it is visibly damaged or if the device has been dropped.

! CAUTION!

Do not use this device next to the bathtub, shower or washbasin.

! CAUTION!

Only laundry that has been washed with water may be dried using this device. The laundry may only be placed on the bars to dry!

i NOTE

The device may only be used for heating rooms and drying laundry within enclosed rooms. The laundry may only be placed on the bars of the device.

2 Installation

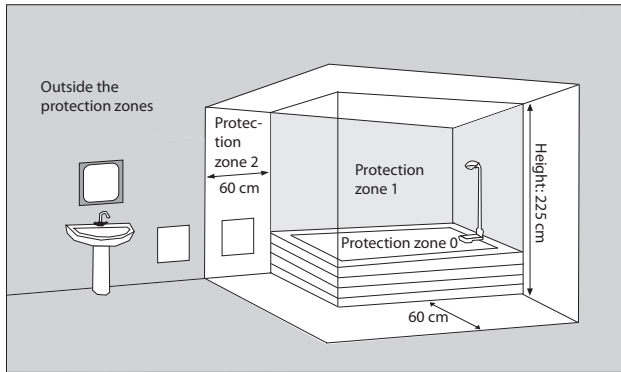

The device can be installed in protection zone 2 or outside of protection zones.

⚠ CAUTION!

Do not install the device directly below a wall socket!

⚠ CAUTION!

The device may only be attached using the wall bracket intended for this purpose. It is not permissible to use adhesives or similar products for attaching the wall bracket or the device.

2.1 Minimum clearances

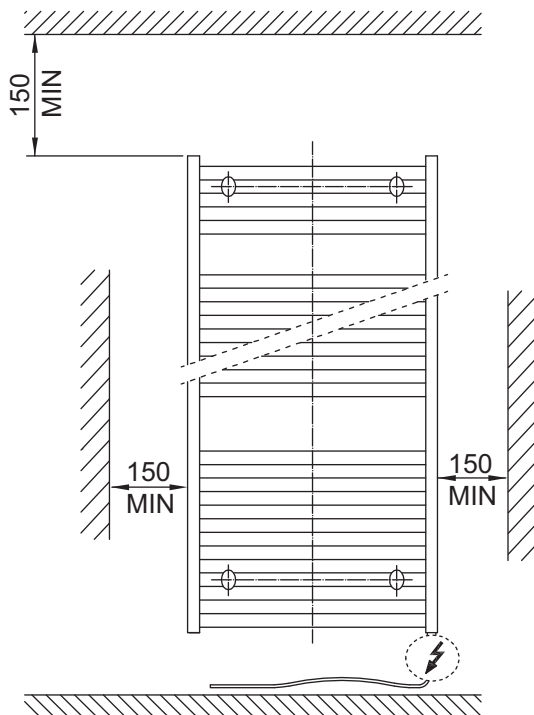

The minimum clearances must be observed.

In addition, a clearance of 1 m is to be maintained in front of the device.

The supply connection socket must be accessible after installation.

Make sure that the inflow and outflow of air at the top and bottom of the device are unimpeded.

The heating device must be aligned horizontally and installed on a vertical wall (see illustration).

2.2 Wall mounting

⚠ CAUTION!

The original wall bracket supplied on the rear of the device must be used.

📄 NOTE

Look out for electric cables or pipework in the wall when drilling.

Unit type	Width L	Height H	Depth T	L1	L2	H1	H2
	mm	mm	mm	mm	mm	mm	mm
TDTR 300EW	400	1011	122	348	250	944	735
TDTR 500EW	500	1389	122	348	350	1322	1113
TDTR 750EW	500	1389	122	448	350	1322	1113
TDTR 1000EW	600	1725	122	548	450	1658	1449

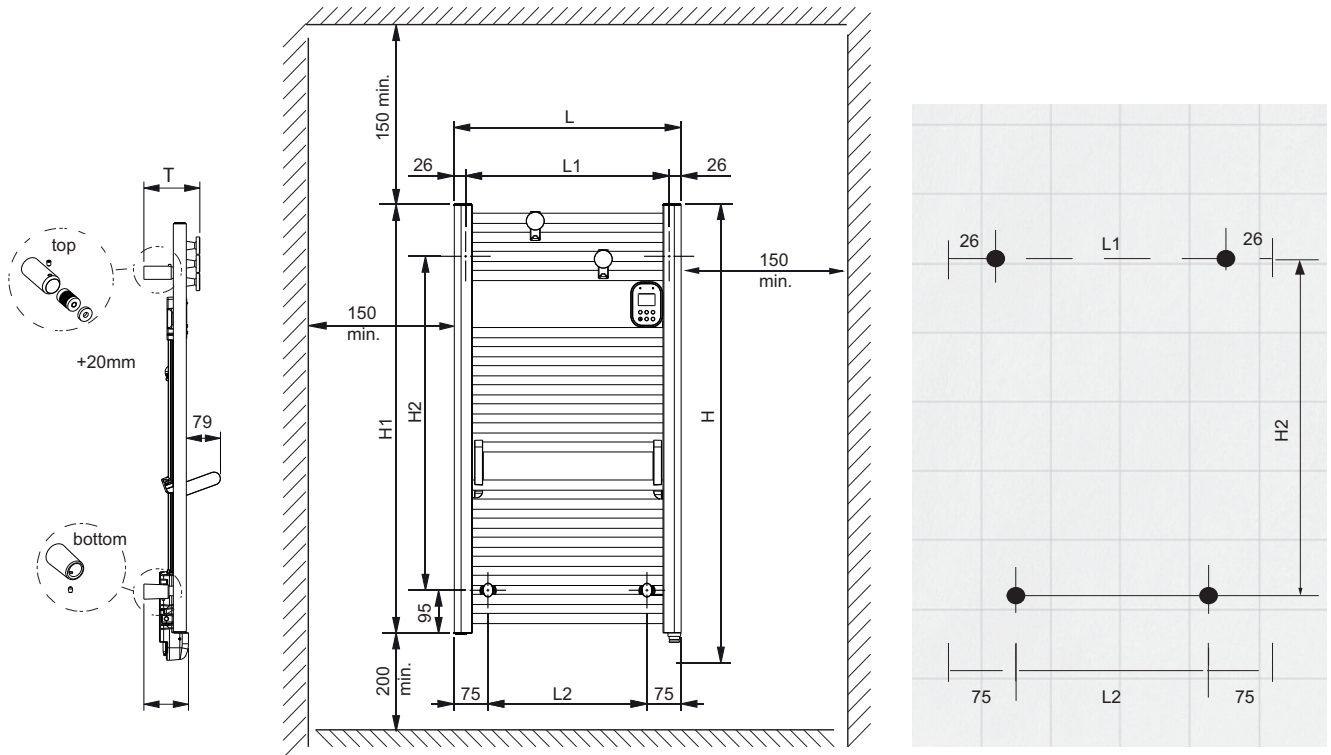

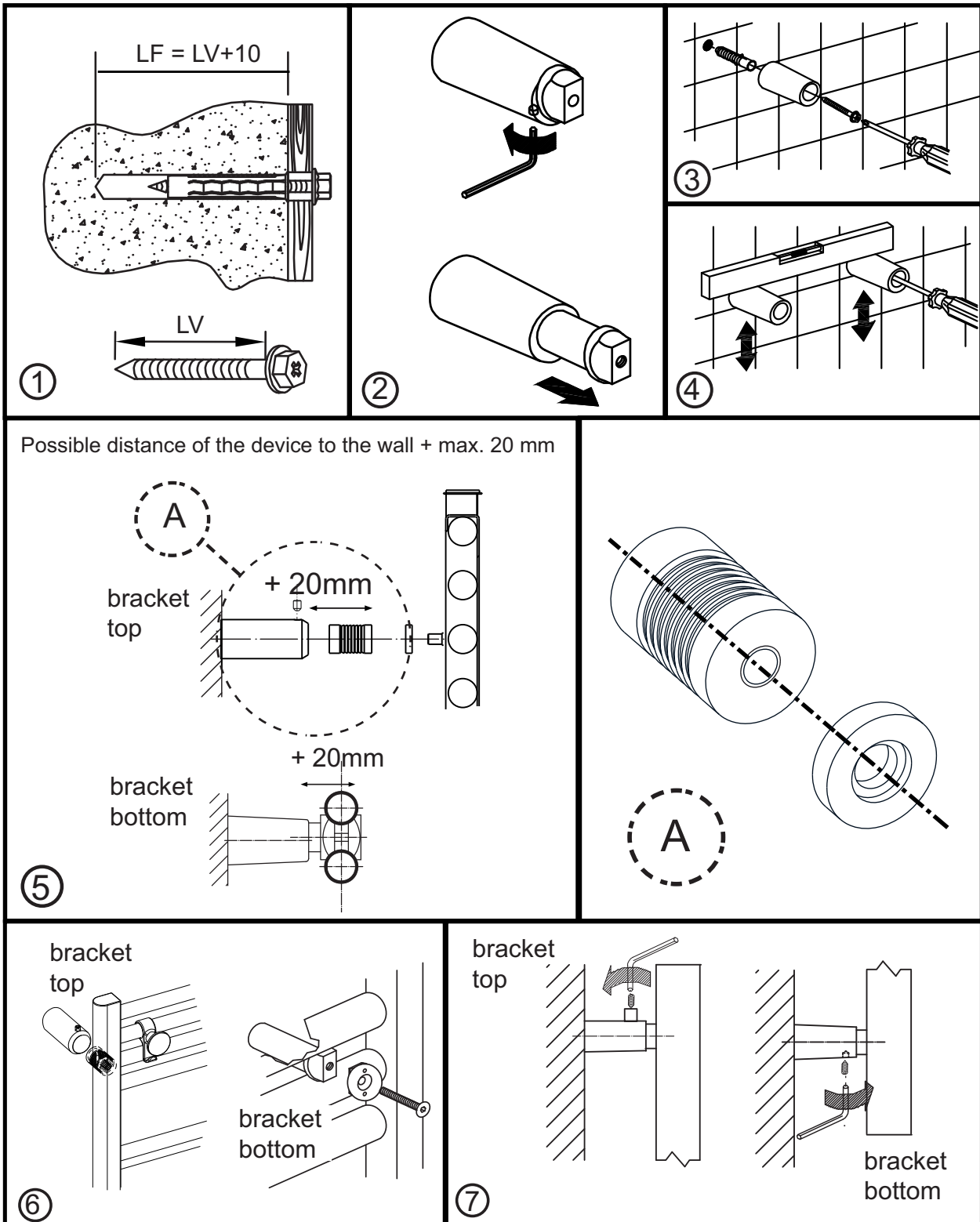

3 Electrical connection

The voltage specified on the type plate must match the line voltage.

The cable must not be in contact with the casing.

It is recommended that a separate electric circuit be provided for the power supply.

The device must only be repaired by a qualified electrician in accordance with the applicable safety regulations. Heating device must be earthed!

Connection may only take place on securely routed cables!

A disconnecting device with a contact opening of at least 3 mm at each pole (e.g. circuit breaker) must be provided in the permanently installed wiring!

3.1 Connection options

If a central temperature reduction is to take place via the pilot wire, device connection A should be used, if not, device connection B.

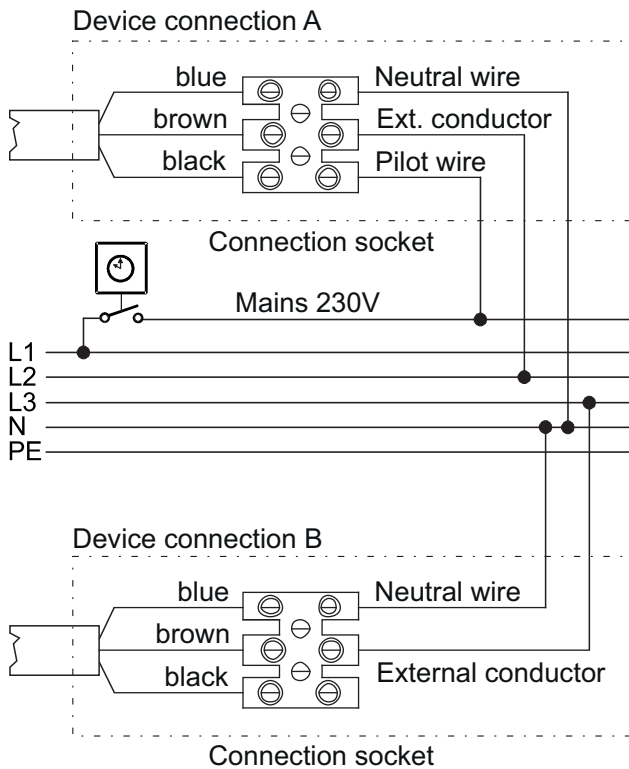

If the black wire is not used, it must be connected to an electrically insulated terminal and not to the power supply.

Under no circumstances may the black wire be connected to a ground connection or to the green/yellow wire.

3.2 Commands via the pilot wire

Command	Signal	Measurement against neutral
Comfort	—	0 Volt
Eco	~	230 V
Frost protection	—	115 V (negative)
Heating off	~	115 V (positive)

i NOTE

For manual operation, the “Frost protection” and “Heating off” commands have priority. This is indicated by the word AUTO flashing.

4 Controller description

4.1 Operating panel

The device is equipped with an adjustable electronic controller with display. All settings can be made using the six keys on the user interface.

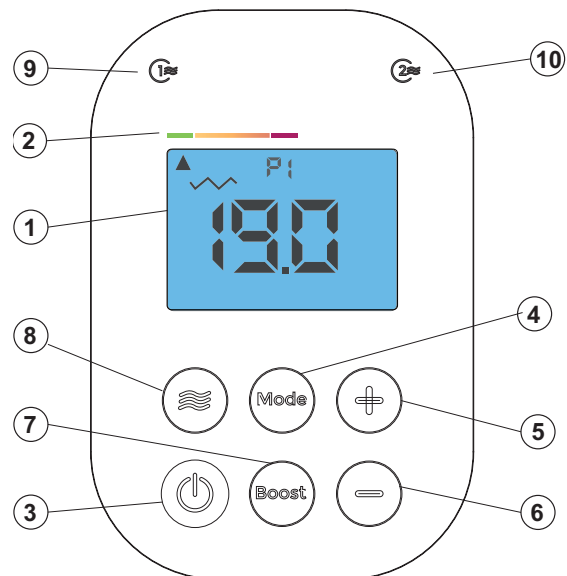

- 1 Display
- 2 Heating operation on
- 3 Energy efficiency
- 4 Heating program P1-P6
- 5 Energy efficiency indicator
- 6 On/Off key
- 7 Mode key
- 8 Plus key
- 9 Minus key
- 10 Boost key
- 11 Repeat key
- 12 Display LED Repeat 1
- 13 Display LED Repeat 2

4.2 Key functions

On/Off key

Switching the device on or off.

Plus/Minus key

Raise and lower the target temperature

Mode key

Switch between the different mode operations of the device.

Boost key

Activate the Boost function for maximum heat output of the device.

Repeat key

Save two times to which the bathroom should be pre-heated daily.

4.3 Display

Shows the current settings. The display lights up for approx. 10 seconds (factory setting) when a key is operated.

The time is displayed automatically after 10 seconds.

Display for heating operation “on”

During heating operation, the  symbol appears. When the specified temperature is reached, the symbol disappears.

Energy efficiency indicator

The  indicator informs the user of the energy consumption based on the configured room temperature.

- Arrow on green: low energy consumption
- Arrow on red: high energy consumption

For particularly energy efficient operation, it is recommended to run a weekly program and to set the room temperature at max. 19 °C.

Window monitoring

Interruption of heating operation when window is open.

Heating program display

Shows the current heating program of the device:

P1-P3: pre-defined programs

P4-P5: user-defined programs

Display LED Repeat 1 and 2

LED lights up if a time has been saved for the Repeat function

5 Initial commissioning



Supply voltage to the device. The display will show ---.

Press the  key to switch on the device.





For this display, input the time in the format HH:MM. The flashing value can be changed.



- Hour display: Select the hour with the

buttons  or  and confirm with the  key.

- Minute display: Select the minute with the

buttons  or  and confirm with the  key.



With this display, select the weekday using the buttons  or  and confirm with the  key.

The weekdays are shown on the display as follows:

LU	Monday
MA	Tuesday
ME	Wednesday
JE	Thursday
VE	Friday
SA	Saturday
DI	Sunday

NOTE

An extended interruption in the power supply can result in an incorrect time display. In this case, it will have to be reset.

6 Operation

6.1 Switching the device on/off

Press the  key to switch on the device. The display shows the comfort temperature (19 °C) first, followed by the time after 10 seconds.

The heating indicator  shows that the device is heating up. As soon as the desired temperature has stabilised, it switches itself on or off, depending on heating requirements.

Press the  key again to switch off the device. The display shows ---, followed by the time after 10 seconds.



Any settings that have been configured will remain applied even if the power supply is interrupted.

6.2 Selecting the operating mode

Press the  key to switch between the operating modes:



- Auto 
- Comfort 
- ECO 
- Frost protection 





6.3 Setting the Comfort temperature

Press the key  or  to increase or reduce the desired target temperature.

In Comfort mode, the temperature can be adjusted based on use by means of the energy efficiency indicator.

6.4 Setting the ECO temperature

Press the  key again until ECO is displayed. Press the key  or  briefly to display the ECO set temperature.

Press the  key for 3 s, until the ECO temperature flashes. Confirm the desired temperature with  or  and confirm with .

ECO operation is recommended for maximum savings during a short absence (less than 12 hours).

The maximum settable ECO temperature is 19.0 °C.

NOTE

In the factory settings, the ECO temperature is 3.7 °C below the  comfort temperature.

6.5 Automatic operation

Press the  key again until **AUTO** is displayed.

Mode for planning the heating times and heating temperatures:

Programming of Comfort and ECO temperatures, window monitoring.

Factory setting: Preferred temperature 19 °C, window monitoring activated.

For programming see "Internal programming", Chap. 6.11.



6.6 Frost protection mode

Press the  key again until **HE** for frost protection operation is displayed.

For maximum energy savings during a long absence (longer than 24 hours). The room temperature is maintained at around 7 °C.

6.7 Boost function

With the "Boost" function, the maximum heat output of the device is activated for an adjustable time.



Press the  key to activate the maximum heat output of the device and then set the desired duration (between 5 minutes and 2 hours) with the keys  or .

Then optionally press the  key for 3 s to save the set duration as the standard duration.





6.8 Repeat function

With the "Repeat" function, save up to 2 times at which the bathroom preheating should start automatically every day so that the bathroom is at the correct temperature when used.

Saving a time at which the heating process should start:

- Press the  key at the desired time for 3 s. The time in the display flashes twice and the LED  lights up if the save process was successful. The heating process is started for 15 min regardless of the other settings.
- To save a second time, repeat the process at the desired time. The LED  lights up if the save process was successful.

Reading out and delete the saved times:

- Press the  key. The saved time appears in the display, LED  lights up.
- Press the  key again to display the saved Repeat 2-time.
- To delete the time, press the  key for 3 s. The corresponding LED extinguishes.

If no time is saved, no LED lights up and **NON** appears on the display for 1 s before returning to the initial state.

6.9 Window monitoring

The "Window monitoring" function switches the heating element off automatically if a sudden temperature drop is identified in the room (e.g. if a window or door is open). The symbol  appears on the display.

Pressing any key automatically starts the heating process again.

To activate or deactivate the "Window monitoring" function, see Chap. 6.12 on page 11.

6.10 Key lock

6.10.1 Easy key lock

The device is now protected against unauthorised access to the settings and only the on/off key can be operated.

The key lock cannot be activated if the "Boost" function is active.

Locking



Press the \oplus and \ominus keys simultaneously for 3 s until **CLEF 1** and the symbol  are displayed.

Unlocking



Press the \oplus and \ominus keys simultaneously for 3 s until **CLEF 0** is displayed and the symbol  disappears.

6.10.2 Key lock with numerical code

Lock key entry with a four-digit numerical code.

Locking



Press the \oplus and \ominus keys simultaneously for 10 s until **CODE** is displayed.

Confirm by pressing .

The first code position will flash.

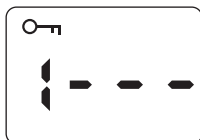

Use the \oplus and \ominus keys to select the desired digit for the first position.

Confirm with .

Proceed in the same way for all four code positions.



After confirming the fourth position, the set temperature and the  symbol will be displayed.

NOTE

Without the code, the device cannot be unlocked!

Unlocking

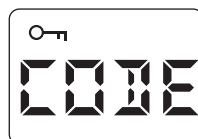

Press the \oplus and \ominus keys simultaneously for 3 s until **CODE** flashes.

Confirm by pressing .

The first code position will flash.

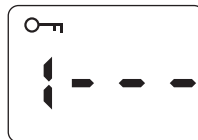



Use the \oplus and \ominus keys to select the digit for the first position.

Confirm with .

Proceed in the same way for all four code positions.

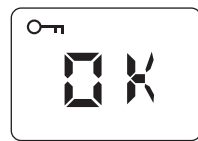
If the code was entered correctly, OK flashes and the  symbol disappears.



If the code was entered incorrectly, NON flashes. The  symbol does not disappear.

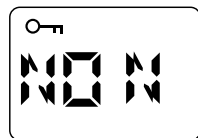



6.11 Internal programming

- To use the programming, the weekday and time must be set on the device (factory setting 00:00).
- In the event of a power failure lasting more than 30 minutes, the weekday and time must be set again.

6.11.1 Setting the time and date



Press the  and  keys simultaneously for 3 s to open the programming menu.

Use the keys \oplus or \ominus to select **ON** and confirm with the  key. **OFF** ends the menu.



Pr is shown on the display.



Use the keys \oplus or \ominus to select **Hr** and confirm with the  key.



The hours display flashes.

Use the \oplus or \ominus keys to set the hour and confirm with the  key.



The minutes display flashes.
Use the (+) or (-) keys to set the minutes and confirm with the (Mode) key.



The weekday flashes.
Press the (+) or (-) keys to select the weekday.
The weekdays are shown on the display as follows:

- LU Monday
- MA Tuesday
- ME Wednesday
- JE Thursday
- VE Friday
- SA Saturday
- DI Sunday



Confirm with the (Mode) key.
Pr is shown on the display.
Use the (+) or (-) keys to select **EXIT** and confirm with the (Mode) key.

6.11.2 Assigning programs

With this mode, a program (preset or user-defined) can be assigned to each weekday. This mode enables automatic operation of your heating device either with the COMFORT set value or the ECO set value.



Press the (Wave) and (Boost) keys simultaneously for 3 s to open the programming menu.

Use the keys (+) or (-) to select **ON** and confirm with the (Mode) key. **OFF** ends the menu.

Pr is shown on the display.

Confirm with the (Mode) key.



Use the (+) or (-) keys to assign the desired program to each weekday one after the other and confirm with the (Mode) key.



Once the final weekday has been confirmed with the (Mode) key, **Pr** is shown on the display.

Use the (+) or (-) keys to select **EXIT** and confirm with the (Mode) key.

6.11.3 Preset programs (P1-P3)

Program	Settings
P1	Comfort temperature from 5 am to 9 am and from 5 pm to 11 pm
P2	Comfort temperature from 5 am to 9 am, from 12 pm to 2 pm and from 5 pm to 11 pm.
P3	Comfort temperature from 5 am to 11 pm

6.11.4 User-defined programs

For the programs P4, P5 and P6, 3 individual time windows each can be defined for the Comfort temperature. Outside the defined time window, the ECO temperature is assigned automatically.

If the programs P4 to P6 are not adjusted on a user-defined basis, the ECO temperature is preset for the whole day at the factory.



Press the and keys simultaneously for 3 s to open the programming menu.

Use the keys or to select **ON**

and confirm with the key. **OFF** ends the menu.

Pr is shown on the display.



Use the or keys to select **P4**, **P5** or **P6**.

Confirm with the key.



0E (Start time) for time window 1 is displayed.

Confirm with the key.



Change the start time with the or keys. Only whole hours can be set.

Confirm with the key.

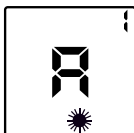

A (End time) for time window 1 is displayed.

Confirm with the key.



Change the end time with the or keys. Only whole hours can be set.

Confirm with the key.

The time window 1 for comfort temperature was defined from 6 am to 9 am.

Time window 2 is then shown in the display.

Repeat the preceding steps for time windows 2 and 3.

After configuring time window 3, **Pr** is shown in the display.



Use the or keys to select either **P5** or **P6**, to configure them, or **EXIT** to end the menu and confirm with the

key.

6.11.5 Deactivating the weekday programs

If the programming is no longer to be used, deactivate it with the following steps:



Press the and keys simultaneously for 3 s to open the programming menu.

Use the keys or to select **OFF** and confirm with the key.

6.12 Additional functions

Press the key.
The display shows ----.



Press the and keys for 3 s until **NIV2** is displayed.

Press the key for 3 s until the first parameter is displayed.

should be pressed to move onto the next parameter and, at the end, to return to the initial state.

No access if key lock is active.

Display	Meaning	Options	
	After the last entry, display is illuminated continuously or for 10 seconds	I	10 s
		O	On
	Activate or deactivate window monitoring	I	On
		O	Off
	Temperature display in °C or °F	°C	Celsius
		°F	Fahrenheit
	Restrict the comfort temperature to +/- 2 °C to the set temperature	I	On
		O	Off

7 Troubleshooting

7.1 Aligning a temperature deviation

A deviation between the temperature display of the bathroom radiator and the display on a thermometer is not unusual and can be aligned if this is more than +/- 0.5 °C.



To compare the displayed temperature of the device with that of a thermometer,

- ensure that the notes in the operating instructions, in particular the positioning and minimum distances, are complied with,
- close all external opening and internal doors of the heated room,
- position the thermometer in the centre of the room at a height of 1.2 m (do not place on a piece of furniture),
- set Comfort mode on the radiator and select a set value between 17 °C and 23 °C,
- wait approx. 6 hours until the heating in the room has stabilised and avoid walking around in the room during this time,
- ensure that the temperature displayed on the radiator and the temperature on the thermometer are stable.

If all requirements are fulfilled, press the  key for 3 s in Comfort mode.



There are 2 potential outcomes:

1. The set temperature on the display flashes, the alignment is now possible:

- Use the  or  keys to set the temperature displayed on the thermometer.
- Confirm with the  key.

2. The display shows **NON**: The alignment is now possible. The temperature must first stabilise.

7.2 Possible error causes

Error	Possible error	Troubleshooting
Device does not heat up	Display is not active, the device is switched off	<ul style="list-style-type: none"> ■ Ensure that the circuit breakers are switched on. ■ Press the  key.
	Device is not in Comfort mode	<ul style="list-style-type: none"> ■ Press the  key again until Comfort is displayed
	Window monitoring is activated and a window/door in the room is open	<ul style="list-style-type: none"> ■ Close the window/door or deactivate the "Window monitoring" function (see Chap. 6.9 on page 8)
	The display is active, but the heating indicator is not illuminated	<ul style="list-style-type: none"> ■ Check the temperature set value ■ Ambient temperature does not have to be increased ■ Device is in ECO mode or load shedding. Make sure that the load shedding has not interrupted the power supply to the device.
Device heats continuously	The temperature setting was changed	<ul style="list-style-type: none"> ■ Reset the temperature
	The device is close to an open door or draught	<ul style="list-style-type: none"> ■ Close the door or eliminate the draught
Device does not operate according to the programming	The device is not working in programming mode	<ul style="list-style-type: none"> ■ Switch to programming mode (see Fig. 6.11.2 on page 10) ■ Carry out programming if necessary
	The device is in automatic mode (AUTO) and receives a signal via the pilot wire.	

In all other cases, qualified specialist personnel must be contacted for troubleshooting!

8 Overload protector

For your safety, the heating device is equipped with an overload protector. If the air circulation is disturbed, the device switches off automatically.

In this case, the power supply to the heating device should be disconnected for a few minutes (switch off the fuse) to allow the device to cool down sufficiently.

Before recommissioning the device, resolve the reasons for the overload protector being triggered.

9 Cleaning

Switch off the device and let it cool down before cleaning it.

Clean the outside of the unit using a soft, damp cloth and dry it off.

Do not use scouring powder or furniture polish as this may damage the surface.

10 Warranty

This product is supplied with a two-year warranty according to our warranty terms.

11 Recycling



Do not dispose of the device with general household waste. Take the device to the available collection points at the end of its service life.

12 Technical data

Order code		Unit	TDTR 300EW	TDTR 500EW	TDTR 750EW	TDTR 1000EW
Connection voltage			1/N 230 V ~ 50 Hz	1/N 230 V ~ 50 Hz	1/N 230 V ~ 50 Hz	1/N 230 V ~ 50 Hz
Power consumption	W		300	500	750	1000
Protection class			II	II	II	II
Degree of protection			IP24	IP24	IP24	IP24
heat output						
Nominal heat output	P _{nom}	kW	0.3	0.5	0.75	1.0
Minimum heat output (guide value)	P _{min}	kW	N / A	N / A	N / A	N / A
Maximum continuous heat output	P _{max,c}	kW	0.3	0.5	0.75	1.0
Additional power consumption						
With nominal heat output	E _{lmax}	kW	0.00	0.00	0.00	0.00
With minimum heat output	E _{lmin}	kW	0.00	0.00	0.00	0.00
In standby mode	e _{lSB}	kW	0.001	0.001	0.001	0.001
Type of heat output/room temperature control						
Electronic room temperature control and weekday control			Yes	Yes	Yes	Yes
Sensor for window monitoring			Yes	Yes	Yes	Yes
Dimensions (width x height x depth)	mm		400 x 1011 x 122	400 x 1389 x 122	500 x 1389 x 122	600 x 1725 x 122
Weight	kg		9.1	12.5	14.5	20.3

1 Remarques à l'attention de l'utilisateur

i REMARQUE

Cher client,

Conservez soigneusement ces instructions et transmettez-les, le cas échéant, aux propriétaires ultérieurs.

Pour un fonctionnement sûr, l'appareil ne doit être utilisé qu'en conformité avec les consignes de ces instructions d'utilisation. Veillez donc à tenir compte soigneusement de toutes les informations contenues dans le présent manuel.

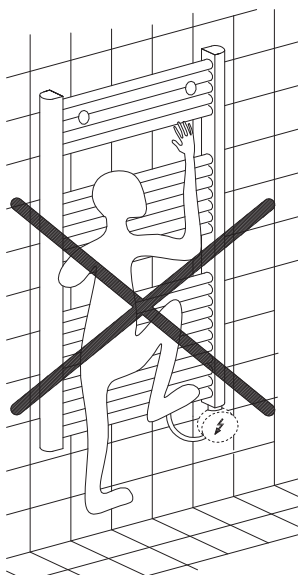

⚠ ATTENTION !

Les enfants d'au moins 8 ans ainsi que les personnes aux facultés physiques, sensorielles ou mentales réduites et les personnes ne disposant pas de l'expérience et des connaissances requises sont autorisés à utiliser l'appareil sous la surveillance d'une personne expérimentée ou s'ils ont reçu les instructions nécessaires à une utilisation sûre de l'appareil et ont compris les risques encourus ! Ne pas laisser les enfants jouer avec l'appareil. Ne pas laisser les enfants procéder sans surveillance au nettoyage et aux opérations de maintenance !

⚠ ATTENTION !

Les enfants âgés de 3 à 8 ans sont autorisés à allumer et à éteindre l'appareil sous la surveillance d'un adulte ou s'ils ont reçu les instructions nécessaires à une utilisation sûre de l'appareil et ont compris les risques encourus, à condition que l'appareil soit placé ou installé à sa position normale d'utilisation !

⚠ ATTENTION !

Les enfants âgés de 3 à 8 ans ne sont pas autorisés à allumer l'appareil, à le nettoyer ou à en effectuer la maintenance !

⚠ ATTENTION !

Tenir les enfants de moins de 3 ans à l'écart de l'appareil sauf s'ils sont constamment surveillés.

⚠ ATTENTION !

Ne jamais faire fonctionner l'appareil de chauffage dans des pièces dans lesquelles sont utilisées des substances inflammables (p. ex. solvants).

⚠ ATTENTION !

Installer l'appareil de manière à ce qu'il ne soit pas accessible à une personne se trouvant dans la baignoire ou sous la douche !

⚠ ATTENTION !

Si le câble secteur est endommagé, il doit être remplacé par le fabricant, son représentant SAV ou une personne disposant de qualifications comparables, afin d'éliminer les sources de danger !

⚠ ATTENTION !

Selon la taille de la pièce, le besoin en chaleur et le réglage du thermostat, les pièces peuvent être surchauffées en cas de fonctionnement sans surveillance. Cela peut entraîner des dangers pour les personnes qui ne sont pas en mesure de quitter la pièce en cas de surchauffe.

⚠ ATTENTION !

Pour éviter un risque lié à une réinitialisation involontaire du limiteur de température de protection, l'appareil ne doit pas être alimenté via un dispositif de commutation externe, tel qu'un programmeur, ou être relié à un circuit électrique régulièrement mis hors et sous tension par un équipement !

⚠ ATTENTION !

Ne pas utiliser l'appareil s'il présente des dommages visibles ou s'il est tombé.

⚠ ATTENTION !

L'appareil ne doit pas être utilisé à proximité immédiate de baignoires, douches ou lavabos.

⚠ ATTENTION !

Cet appareil est uniquement conçu pour le séchage de linge lavé avec de l'eau. Ce linge doit uniquement être posé sur les barres de support pour le séchage !

i REMARQUE

L'appareil est uniquement destiné au réchauffement de l'air ambiant et au séchage de linge dans des pièces fermées. Pour cela, poser le linge uniquement sur les barres de support de l'appareil.

2 Montage

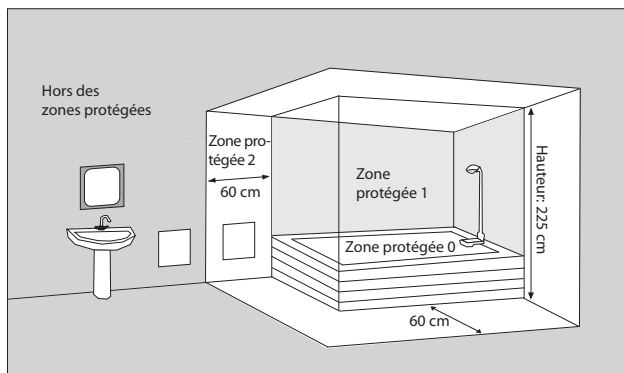

L'appareil peut être installé en zone protégée 2 ou hors des zones protégées.

⚠ ATTENTION !

Ne pas installer l'appareil sous une prise murale !

⚠ ATTENTION !

L'appareil doit uniquement être fixé à la fixation murale conçue à cette fin. Il est interdit d'utiliser des colles ou matières similaires pour fixer la fixation murale ou l'appareil.

2.1 Écartements minimaux

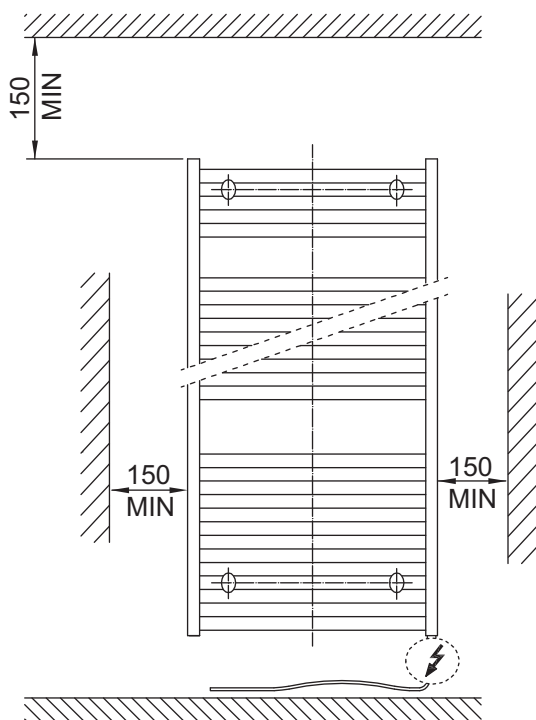

Respecter les distances minimales prescrites.

Prévoir en outre une distance de 1 m par rapport à la face avant de l'appareil.

La prise de raccordement secteur doit être accessible après le montage.

Veiller à ce que l'air puisse entrer et sortir librement au-dessus et en dessous de l'appareil de chauffage.

L'appareil de chauffage doit être installé sur un mur vertical et ajusté à l'horizontale comme représenté sur l'image.

2.2 Montage mural

⚠ ATTENTION !

Utiliser impérativement la fixation murale d'origine qui se trouve au dos de l'appareil.

ℹ REMARQUE

Veiller à ne pas percer les câbles électriques ni les tuyauteries qui se trouvent dans le mur !

Type d'appareil	Largeur L	Hauteur H	Profondeur T	L1	L2	H1	H2
	mm	mm	mm	mm	mm	mm	mm
TDTR 300EW	400	1011	122	348	250	944	735
TDTR 500EW	500	1389	122	348	350	1322	1113
TDTR 750EW	500	1389	122	448	350	1322	1113
TDTR 1000EW	600	1725	122	548	450	1658	1449

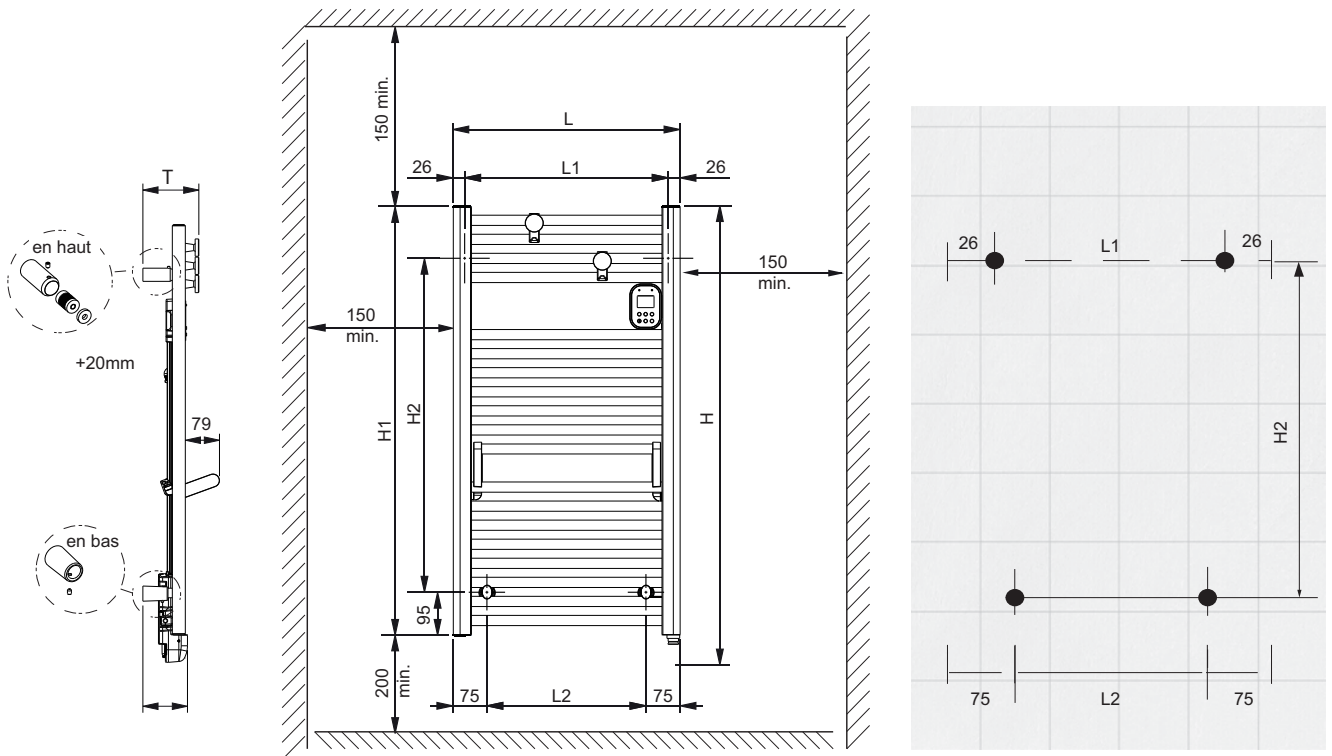

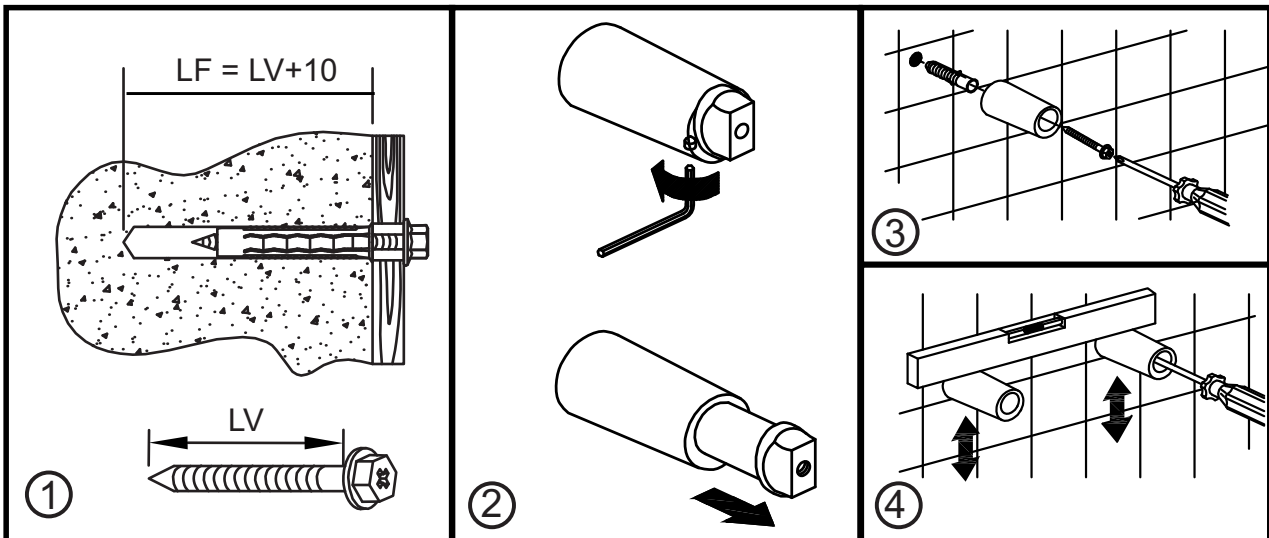

Distance possible de l'appareil par rapport au mur :
 + max. 20 mm

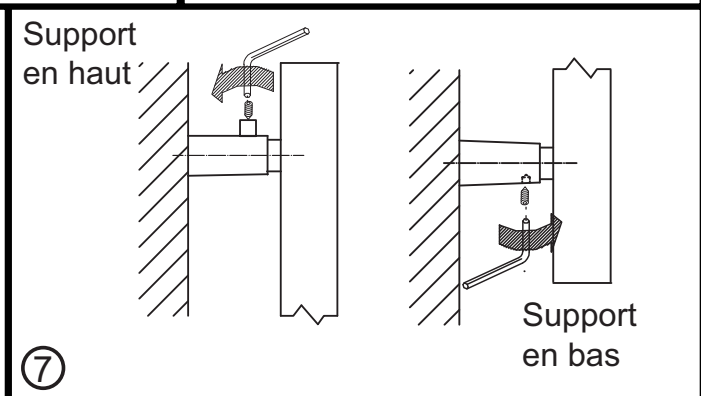
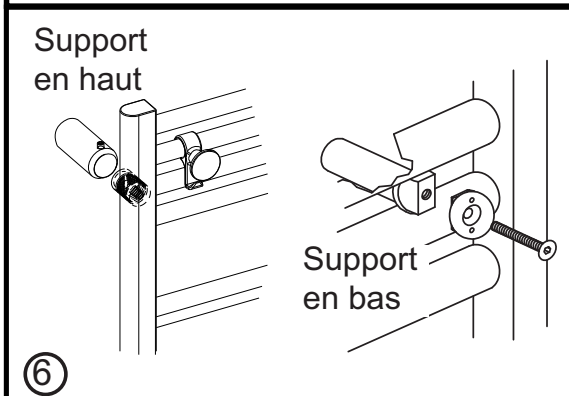
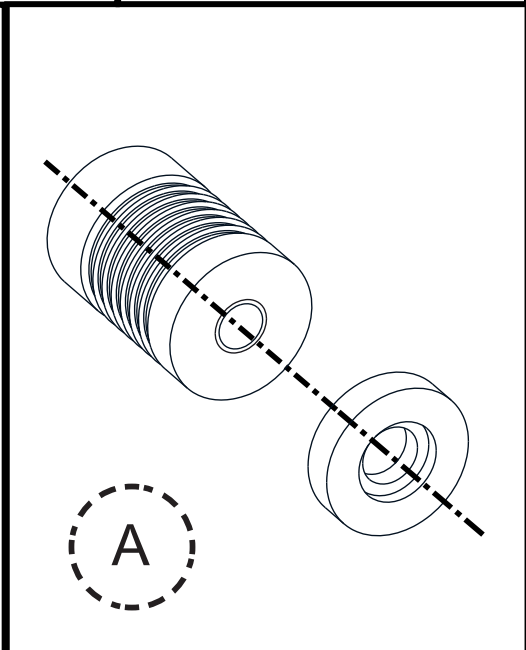
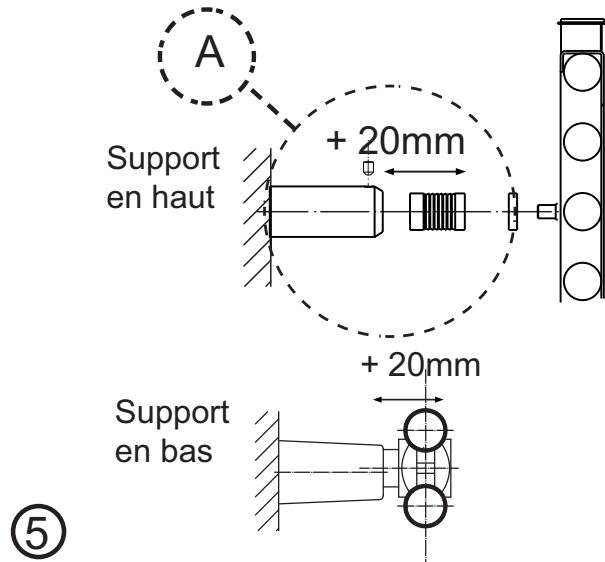

3 Branchements électriques

La tension indiquée sur la plaque signalétique doit correspondre à la tension réseau.

Le câble ne doit pas être en contact avec la jaquette.

Pour l'alimentation électrique de l'appareil, il est recommandé de prévoir un circuit électrique dédié.

Seul un électricien est autorisé à réparer l'appareil, en respectant les normes de sécurité en vigueur. Mettre l'appareil de chauffage à la terre !

Raccordement exclusivement à des câbles posés de manière fixe !

Prévoir un dispositif de sectionnement dans l'installation électrique avec une ouverture de contact de minimum 3 mm à chaque pôle (p. ex. coupe-circuit automatique) !

3.1 Possibilités de raccordement

S'il est nécessaire d'obtenir un abaissement centralisé de la température par le biais du conducteur de commande, procéder au raccordement de l'appareil de type A. Sinon, procéder au raccordement de l'appareil de type B.

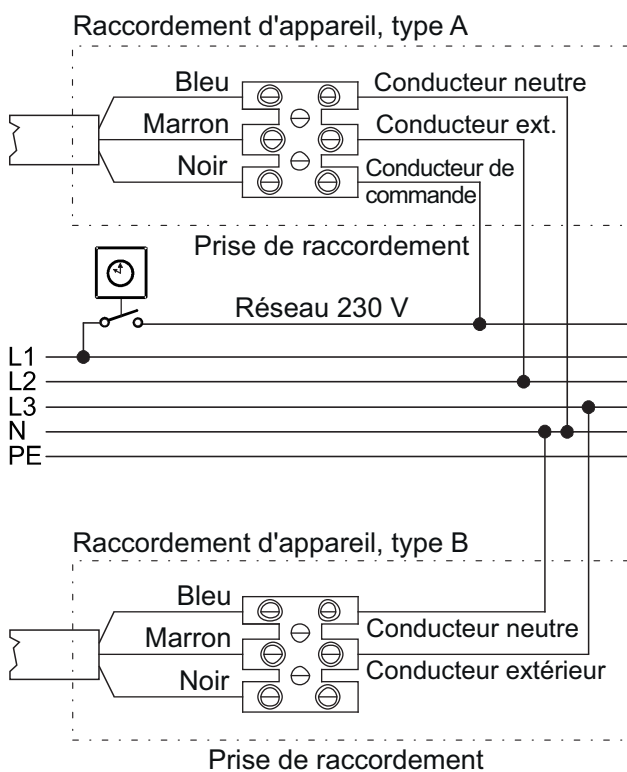

Si le conducteur noir n'est pas utilisé, il doit être relié à une borne isolée électriquement, et non pas au réseau électrique.

Le conducteur noir ne doit en aucun cas être relié à un point de mise à la terre ou au conducteur vert-jaune.

3.2 Ordres émis via le conducteur de commande

Ordre	Signal	Mesure en référence au neutre
Confort	—	0 V
Eco	~	230 V
Protection anti-gel	—	115 V (négatif)
Arrêt chauffage	~	115 V (positif)

REMARQUE

En mode manuel, les ordres « Protection antigel » et « Arrêt chauffage » ont la priorité. Ceci est indiqué par le clignotement d'AUTO.

4 Description du régulateur

4.1 Panneau de commande

L'appareil est équipé d'un régulateur électronique réglable disposant d'un écran. Tous les réglages peuvent être réalisés à l'aide des six touches de l'interface de commande.

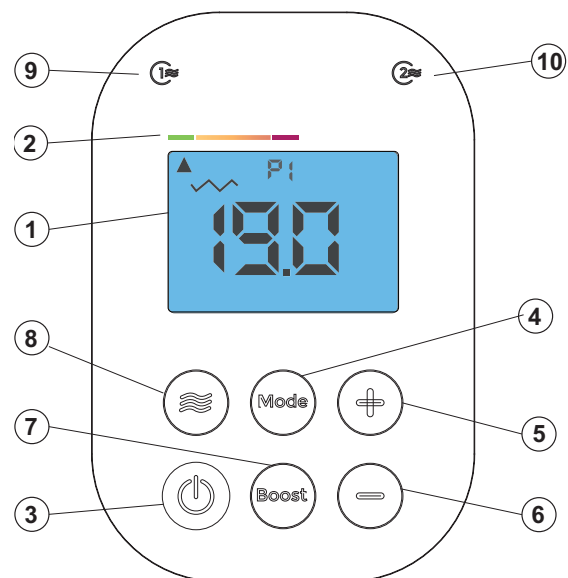

- 1 Écran
- ~ Mode chauffage activé
- ▲ Efficacité énergétique
- P1 Programmes de chauffe P1-P6
- 2 Affichage Efficacité énergétique
- 3 Touche Marche/Arrêt
- 4 Touche Mode
- 5 Touche Plus
- 6 Touche Moins
- 7 Touche Boost
- 8 Touche Repeat
- 9 Affichage LED Repeat 1
- 10 Affichage LED Repeat 2

4.2 Fonctions des touches

Touche Marche/Arrêt

Mise en marche ou à l'arrêt de l'appareil.

Touche Plus/Moins

Augmentation/diminution de la température de consigne

Touche Mode

Commutation entre les différents modes de fonctionnement de l'appareil.

Touche Boost

Activation de la fonction Boost pour une puissance calorifique maximale de l'appareil.

Touche Repeat

Mémorisation de deux heures auxquelles la salle de bains est préchauffée chaque jour.

4.3 Écran

Affiche les réglages actuels. À l'actionnement d'une touche, l'écran reste allumé pendant env. 10 secondes (réglages usine).

Au bout de 10 secondes, l'heure s'affiche automatiquement.

Affichage Mode chauffage activé

Le symbole  apparaît en mode chauffage. Le symbole disparaît lorsque la température définie est atteinte.

Affichage Efficacité énergétique

L'affichage  informe sur la consommation d'énergie en fonction de la température ambiante définie.

- Flèche sur vert : faible consommation d'énergie
- Flèche sur rouge : consommation d'énergie élevée

Pour un fonctionnement très efficace sur le plan énergétique, il est recommandé de recourir à un programme hebdomadaire et une température ambiante maximale de 19 °C.

Surveillance fenêtre

Interruption du mode Chauffage en cas de fenêtre restée ouverte.

Affichage du programme de chauffe

Affiche le programme de chauffe actuel de l'appareil :

P1-P3 : programmes prédéfinis

P4-P5 : programmes personnalisés

Affichage LED Repeat 1 et 2

La LED s'allume lorsqu'une heure a été mémorisée pour la fonction Repeat

5 Mise en service initiale



Appliquer la tension réseau. L'écran affiche - - - -.

Appuyer sur la touche  pour allumer l'appareil.





Saisir l'heure au format HH:MM sur cet écran d'affichage. La valeur qui clignote peut être modifiée.

- Affichage des heures : sélectionner l'heure avec la



touche  ou . Confirmer ensuite avec la touche .

- Affichage des minutes : Sélectionner les minutes avec la

touche  ou . Confirmer ensuite avec la touche .



Lorsque cet écran d'affichage apparaît, sélectionner le jour de la semaine

avec la touche  ou . Confirmer ensuite avec la touche .

Les jours de la semaine s'affichent comme suit à l'écran :

LU	Lundi
MA	Mardi
ME	Mercredi
JE	Jeudi
VE	Vendredi
SA	Samedi
DI	Dimanche

REMARQUE

En cas de coupure prolongée de l'alimentation électrique, il est possible que l'heure affichée ne soit pas correcte. Il faut alors la rectifier.

6 Utilisation

6.1 Allumer/éteindre l'appareil

Appuyer sur la touche  pour allumer l'appareil. L'écran affiche d'abord la température de confort (19 °C), puis l'heure au bout de 10 secondes.

L'affichage de chauffe  indique que l'appareil effectue une augmentation de chauffe. Dès que la température souhaitée s'est stabilisée, il s'éteint ou se ralume en fonction des besoins de chauffe.

Appuyer de nouveau sur la touche  pour éteindre l'appareil. L'écran affiche ----, puis l'heure au bout de 10 secondes.



L'appareil conserve les réglages effectués même en cas de coupure de l'alimentation électrique.

6.2 Sélection du mode de fonctionnement

Appuyer sur la touche  pour basculer entre les modes de fonctionnement :



- Auto 
- Confort 
- ECO 
- Protection antigel 





6.3 Régler la température de confort

Appuyer sur la touche  ou  pour augmenter ou diminuer la température de consigne souhaitée.

L'affichage Efficacité énergétique permet d'adapter en mode confort la température selon la consommation.

6.4 Régler la température ECO

Appuyer plusieurs fois sur la touche  jusqu'à ce que l'écran affiche ECO. Appuyer brièvement sur la touche  ou  pour afficher la température de consigne ECO.

Appuyer sur la touche  pendant 3 s, jusqu'à ce que la température ECO clignote. Régler la température souhaitée avec  ou  et confirmer avec .

Le mode ECO est recommandé pour réaliser un maximum d'économies lors d'absences de courte durée (moins de 12 h).

La température ECO maximale réglable est de 19,0 °C.

REMARQUE

Dans les réglages usine, la température ECO est à 3,7 °C de moins que la température de confort.

6.5 Mode automatique

Appuyer plusieurs fois sur la touche  jusqu'à ce que l'écran affiche **AUTO**.

Mode de programmation des plages horaires et températures de chauffe : programmation des températures de confort et ECO, surveillance fenêtre.

Réglages usine : température privilégiée 19 °C, surveillance fenêtre activée.

Programmation voir « Programmation interne », chap. 6.11.



6.6 Mode protection antigel

Appuyer plusieurs fois sur la touche  jusqu'à ce que l'écran affiche **HF** pour le mode protection antigel.

Pour réaliser un maximum d'économies d'énergie lors d'absences prolongées (plus de 24 h). La température ambiante est maintenue à env. 7 °C.

6.7 Fonction Boost

La fonction « Boost » permet d'activer la puissance calorifique maximale de l'appareil pendant une durée réglable.



Appuyer sur la touche  pour activer la puissance calorifique maximale de l'appareil et régler ensuite la durée souhaitée (entre 5 minutes et 2 heures) à l'aide de la touche  ou .

Ensuite, appuyer en option sur la touche  pendant 3 s pour enregistrer la durée réglée comme durée standard.





6.8 Fonction Repeat

Avec la fonction « Repeat », enregistrer jusqu'à 2 heures auxquelles le préchauffage de la salle de bains démarre automatiquement chaque jour afin que la salle de bains soit à la bonne température lors de son utilisation.

Mémoriser une heure à laquelle le chauffage doit démarrer :

- Appuyer sur la touche  pendant 3 s pour l'heure souhaitée.
L'heure affichée à l'écran clignote deux fois et la LED  s'allume lorsque l'enregistrement a réussi. Le chauffage démarre pendant 15 min, indépendamment des autres réglages.
- Pour mémoriser une deuxième heure, répéter la procédure à l'heure souhaitée.
La LED  s'allume lorsque l'enregistrement a réussi.

Lire et effacer les heures mémorisées :

- Appuyer sur la touche .
L'heure mémorisée s'affiche à l'écran, la LED  s'allume.
- Appuyer à nouveau sur la touche  pour afficher l'heure « Repeat 2 » mémorisée.
- Pour effacer l'heure, appuyer sur la touche  pendant 3 s. La LED correspondante s'éteint.

Si aucune heure n'a été mémorisée, aucune LED ne s'allume et l'écran affiche **NON** pendant 1 s avant de revenir à l'état initial.

6.9 Surveillance fenêtre

La fonction « Surveillance fenêtre » éteint automatiquement le radiateur lorsqu'une chute soudaine de la température est constatée dans la pièce (p. ex. lorsqu'une fenêtre ou une porte sont ouvertes). Le symbole  s'affiche sur l'écran.

Appuyer sur n'importe quelle touche pour que le processus de chauffage redémarre automatiquement.

Pour activer ou désactiver la fonction « Surveillance fenêtre », voir Chap. 6.12 à la p. 11.

6.10 Blocage du clavier

6.10.1 Blocage simple du clavier

Les réglages de l'appareil peuvent être protégés de tout accès indésirable. Il est alors uniquement possible d'actionner la touche Marche/Arrêt.

Le blocage du clavier ne peut pas être activé si la fonction « Boost » est active.

Bloquer



Appuyer simultanément sur les touches \oplus et \ominus pendant 3 s, jusqu'à ce que **CLEF 1** et le symbole  s'affichent.

Débloquer



Appuyer simultanément sur les touches \oplus et \ominus pendant 3 s, jusqu'à ce que **CLEF 0** s'affiche et que le symbole  disparaisse.

6.10.2 Blocage du clavier avec un code numérique

Blocage des touches au moyen d'un code à quatre chiffres.

Bloquer



Appuyer simultanément sur les touches \oplus et \ominus pendant 10 s, jusqu'à ce que **CODE** s'affiche.

Confirmer avec .

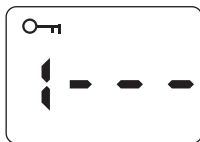

Le premier emplacement du code clignote.

Avec les touches \oplus et \ominus , sélectionner le chiffre souhaité pour le premier emplacement.

Confirmer avec .

Procéder de la même manière pour les quatre emplacements du code.



Après confirmation du quatrième emplacement, la température définie et le symbole  s'affichent.

REMARQUE

Il n'est plus possible de déverrouiller l'appareil sans le code !

Débloquer



Appuyer simultanément sur les touches \oplus et \ominus pendant 3 s, jusqu'à ce que **CODE** clignote.

Confirmer avec .

Le premier emplacement du code clignote.

Avec les touches \oplus et \ominus , sélectionner le chiffre pour le premier emplacement.

Confirmer avec .

Procéder de la même manière pour les quatre emplacements du code.

Si le code a été saisi correctement, OK clignote et le symbole  disparaît.

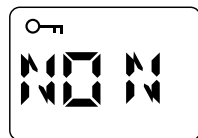
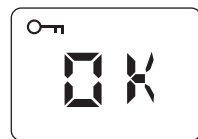



Si le code n'a pas été saisi correctement, NON clignote. Le symbole  ne disparaît pas.

6.11 Programmation interne

- Pour pouvoir utiliser la programmation, le jour de la semaine et l'heure doivent être réglés sur l'appareil (réglages d'usine : 00:00).
- En cas de coupure de courant de plus de 30 minutes, le jour de la semaine et l'heure doivent être réglés à nouveau.

6.11.1 Régler l'heure et la date



Appuyer simultanément sur les touches  et  pendant 3 s pour ouvrir le menu de programmation.

Sélectionner **ON** avec la touche \oplus ou \ominus . Confirmer ensuite avec la

touche . **OFF** permet de quitter le menu.



Pr s'affiche à l'écran.



Sélectionner **Hr** avec la touche \oplus ou \ominus . Confirmer ensuite avec la touche .



L'affichage des heures clignote.
Régler les heures avec la touche \oplus ou \ominus . Confirmer ensuite avec la touche Mode .



L'affichage des minutes clignote.
Régler les minutes avec la touche \oplus ou \ominus . Confirmer ensuite avec la touche Mode .



Le jour de la semaine clignote.
Sélectionner le jour de la semaine avec la touche \oplus ou \ominus .
Les jours de la semaine s'affichent comme suit à l'écran :

- LU Lundi
- MA Mardi
- ME Mercredi
- JE Jeudi
- VE Vendredi
- SA Samedi
- DI Dimanche

Confirmer avec la touche Mode .
Pr s'affiche à l'écran.



Sélectionner **EXIT** avec la touche \oplus ou \ominus pour quitter. Confirmer ensuite avec la touche Mode .

6.11.2 Attribuer des programmes

Ce mode permet d'attribuer un programme (prédéfini ou personnalisé) à chaque jour de la semaine. Ce mode permet de faire fonctionner automatiquement votre appareil de chauffage soit avec la valeur de consigne CONFORT, soit avec la valeur de consigne ECO.



Appuyer simultanément sur les touches Menu et Boost pendant 3 s pour ouvrir le menu de programmation.

Sélectionner **ON** avec la touche \oplus ou \ominus . Confirmer ensuite avec la touche Mode . **OFF** permet de quitter le menu.

Pr s'affiche à l'écran.



Confirmer avec la touche Mode .



Attribuer successivement à chaque jour de la semaine le programme souhaité avec la touche \oplus ou \ominus .

Confirmer ensuite avec la touche Mode .



Après avoir confirmé le dernier jour de la semaine avec la touche Mode , **Pr** s'affiche à l'écran.

Sélectionner **EXIT** avec la touche \oplus ou \ominus pour quitter. Confirmer ensuite avec la touche Mode .

6.11.3 Programmes prédéfinis (P1-P3)

Pro-gramme	Réglages
P1	Température de confort de 5 h à 9 h et de 17 h à 23 h
P2	Température de confort de 5 h à 9 h, de 12 h à 14 h et de 17 h à 23 h
P3	Définition de la température de confort de 5 h à 23 h

6.11.4 Programmes personnalisés

Il est possible de définir 3 plages horaires de confort personnalisées pour chacun des programmes P4, P5 et P6. En dehors des plages horaires définies, la température ECO est automatiquement attribuée.

Si les programmes P4 à P6 ne sont pas adaptés par l'utilisateur, la température ECO est pré-réglée en usine pour l'ensemble de la journée.



Appuyer simultanément sur les touches Menu et Boost pendant 3 s pour ouvrir le menu de programmation.

Sélectionner **ON** avec la touche \oplus ou \ominus . Confirmer ensuite avec la touche Mode . **OFF** permet de quitter le menu.



Pr s'affiche à l'écran.



Sélectionner **P4**, **P5** ou **P6** avec la touche (+) ou (-).

Confirmer avec la touche (Mode).



0E (heure de début) s'affiche pour la plage horaire 1.

Confirmer avec la touche (Mode).



Modifier l'heure de début avec la

touche (+) ou (-). Le réglage s'effectue uniquement avec des heures entières.

Confirmer avec la touche (Mode).

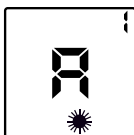

A (heure de fin) s'affiche pour la plage horaire 1.

Confirmer avec la touche (Mode).



Modifier l'heure de fin avec la

touche (+) ou (-). Le réglage s'effectue uniquement avec des heures entières.

Confirmer avec la touche (Mode).

La plage horaire 1 pour la température de confort a été définie de 6 h à 9 h.

L'écran affiche ensuite la plage horaire 2.

Répéter les étapes précédentes pour les plages horaires 2 et 3.

Après avoir configuré la 3^e plage horaire, Pr s'affiche à l'écran.

Sélectionner **P5** ou **P6** avec la

touche (+) ou (-) pour les configurer ou bien **EXIT** pour quitter le menu.

Confirmer ensuite avec la touche (Mode).



6.11.5 Désactiver la programmation des jours de la semaine

Si la programmation ne doit plus être utilisée, la désactiver en suivant les étapes suivantes :



Appuyer simultanément sur les

touches (Menu) et (Boost) pendant 3 s pour ouvrir le menu de programmation.

Sélectionner **OFF** avec la touche (+)

ou (-). Confirmer ensuite avec la

touche (Mode).

6.12 Autres fonctions

Appuyer sur la touche (Power).

L'écran affiche ----.



Appuyer sur les touches (Power) et (Mode) pendant 3 s, jusqu'à ce que **NI 2** s'affiche.

Appuyer sur la touche (Menu) pendant 3 s, jusqu'à ce que le premier paramètre s'affiche.

(Mode) Appuyer sur (Power) pour passer au paramètre suivant, puis pour revenir à l'état initial une fois l'opération terminée.

Aucun accès en cas de blocage du clavier.

Affichage	Signification	Options	
	Après la dernière saisie, le rétroéclairage de l'écran reste allumé en permanence ou pendant 10 secondes	I	10 s
		O	Marche
	Activation ou désactivation de la surveillance fenêtre	I	Marche
		O	Arrêt
	Affichage de la température en °C ou en °F	°C	Celsius
		°F	Fahrenheit
	Limitation de la température de confort à +/- 2 °C par rapport à la température de consigne.	I	Marche
		O	Arrêt

7 Dépannage

7.1 Ajuster un écart de température

Un écart entre la température affichée par le radiateur de salle de bains et celle indiquée par un thermomètre n'est pas inhabituel et peut être ajusté s'il est supérieur à +/- 0,5 °C.



Pour comparer la température affichée par l'appareil avec celle d'un thermomètre :

- S'assurer que les instructions du mode d'emploi, notamment le positionnement et les distances minimales, sont respectées.
- Fermer toutes les ouvertures extérieures ainsi que les portes intérieures de la pièce chauffée.
- Placer le thermomètre au centre de la pièce à 1,2 m de hauteur (ne pas le poser sur un meuble).
- Régler le mode confort sur le radiateur et choisir une valeur de consigne entre 17 °C et 23 °C.
- Attendre environ 6 heures afin que la température de la pièce se soit stabilisée, en évitant de se déplacer dans la pièce.
- S'assurer que la température affichée sur le radiateur ainsi que la température du thermomètre sont stables.

Si toutes les conditions ont été remplies, appuyer sur la touche  pendant 3 s en mode Confort.



Deux cas de figure peuvent se présenter :

1. La température réglée sur l'écran clignote, l'ajustement est maintenant possible :

- Régler la température affichée par le thermomètre avec la touche  ou .
- Confirmer avec la touche .

2. **NON** s'affiche sur l'écran : L'ajustement n'est pas possible. La température doit tout d'abord se stabiliser.

7.2 Causes possibles des erreurs

Erreur	Erreur possible	Dépannage
L'appareil ne chauffe pas	L'écran n'est pas actif, l'appareil est éteint.	<ul style="list-style-type: none"> ■ S'assurer que les disjoncteurs sont activés. ■ Appuyer sur la touche .
	L'appareil ne se trouve pas en mode confort.	<ul style="list-style-type: none"> ■ Appuyer plusieurs fois sur la touche  jusqu'à ce que l'écran affiche « Confort ».
	La surveillance fenêtre est activée et une fenêtre ou une porte sont ouvertes.	<ul style="list-style-type: none"> ■ Fermer la fenêtre/porte ou désactiver la fonction « Surveillance fenêtre » (voir Chap. 6.9 à la p. 8).
	L'écran est actif mais l'affichage de chauffe n'apparaît pas.	<ul style="list-style-type: none"> ■ Contrôler la valeur de consigne de la température. ■ Il n'est pas nécessaire d'augmenter la température ambiante. ■ L'appareil est en mode ECO ou en délestage. S'assurer que l'alimentation électrique de l'appareil n'a pas été coupée en raison du délestage.
L'appareil chauffe constamment.	Le réglage de la température a été modifié.	<ul style="list-style-type: none"> ■ Régler à nouveau la température.
	L'appareil se trouve dans un courant d'air ou à proximité d'une porte restée ouverte.	<ul style="list-style-type: none"> ■ Fermer la porte ou mettre fin au courant d'air.
L'appareil ne fonctionne pas conformément à la programmation.	L'appareil ne se trouve pas en mode programmation.	<ul style="list-style-type: none"> ■ Passer en mode programmation (voir Fig. 6.11.2 à la p. 10). ■ Effectuer la programmation si nécessaire.
	L'appareil se trouve en mode automatique (AUTO) et reçoit un signal du conducteur de commande.	

Dans tous les autres cas, veuillez contacter un personnel qualifié pour le dépannage !

8 Limiteur de surcharge

L'appareil de chauffage est équipé d'un limiteur de surcharge pour votre sécurité. Si la circulation de l'air est perturbée, l'appareil se coupe automatiquement.

Dans ce cas, couper pendant quelques minutes l'alimentation électrique de l'appareil de chauffage (déconnecter le disjoncteur) afin que l'appareil puisse refroidir suffisamment.

Avant la remise en marche de l'appareil, éliminer les causes du déclenchement du limiteur de surcharge.

9 Nettoyage

Avant de procéder au nettoyage, débrancher l'appareil et le laisser refroidir.

L'extérieur de l'appareil peut être nettoyé avec un chiffon doux humide puis essuyé.

Pour le nettoyage, ne pas utiliser de poudre à récurer ou de cire pour meubles. Ces produits peuvent endommager la surface de l'appareil.

10 Garantie

Nous accordons 2 ans de garantie sur ce produit conformément à nos conditions de garantie.

11 Recyclage



L'appareil ne doit pas être éliminé avec les ordures ménagères. Une fois l'appareil arrivé en fin de vie, veuillez le confier aux centres de collecte disponibles.

12 Caractéristiques techniques

Référence de commande		Unité	TDTR 300EW	TDTR 500EW	TDTR 750EW	TDTR 1000EW
Tension de raccordement			1/N 230 V ~ 50 Hz	1/N 230 V ~ 50 Hz	1/N 230 V ~ 50 Hz	1/N 230 V ~ 50 Hz
Puissance absorbée	W		300	500	750	1000
Classe de protection			II	II	II	II
Degré de protection			IP24	IP24	IP24	IP24
Puissance thermique						
Puissance thermique nominale	P _{nom}	kW	0,3	0,5	0,75	1,0
Puissance thermique minimale (valeur de référence)	P _{min}	kW	N/A	N/A	N/A	N/A
Puissance thermique maximale continue	P _{max,c}	kW	0,3	0,5	0,75	1,0
Augmentation de la consommation d'électricité						
À la puissance thermique nominale	E _{lmax}	kW	0,00	0,00	0,00	0,00
À la puissance thermique minimale	E _{lmin}	kW	0,00	0,00	0,00	0,00
En mode veille	e _{lSB}	kW	0,001	0,001	0,001	0,001
Type de régulation de la puissance calorifique/de la température ambiante						
Contrôle électronique de la température ambiante et programmeur hebdomadaire			Oui	Oui	Oui	Oui
Capteur de surveillance fenêtre			Oui	Oui	Oui	Oui
Dimensions (largeur x hauteur x profondeur)	mm		400 x 1011 x 122	400 x 1389 x 122	500 x 1389 x 122	600 x 1725 x 122
Poids	kg		9,1	12,5	14,5	20,3

1 Note per l'utente

i NOTA

Gentile cliente, la invitiamo a conservare con cura queste istruzioni e a consegnarle eventualmente al successivo proprietario. Per garantire un utilizzo sicuro, l'apparecchio deve essere azionato solo in conformità con le indicazioni delle presenti istruzioni d'uso. Pertanto, osservare accuratamente tutte le informazioni contenute nelle presenti istruzioni.

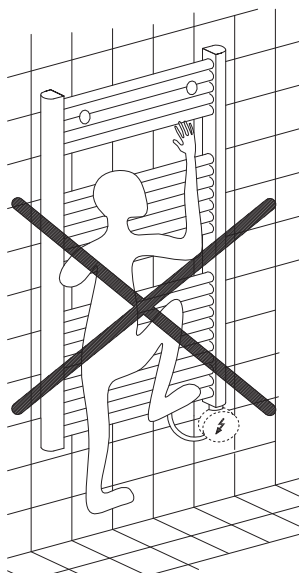

! ATTENZIONE!

L'apparecchio può essere usato dai bambini a partire dagli 8 anni di età e anche dalle persone con ridotte capacità fisiche, mentali o sensoriali oppure con scarsa conoscenza ed esperienza, purché siano supervisionate da un adulto o sia stato insegnato loro a usare l'apparecchio in modo sicuro ed essi capiscano i pericoli che ne derivano! I bambini non devono giocare con l'apparecchio. Non far eseguire gli interventi di pulizia e manutenzione a cura dell'utente a bambini senza alcuna supervisione!

! ATTENZIONE!

I bambini a partire dai 3 anni e di età inferiore agli 8 anni possono accendere e spegnere l'apparecchio sotto la supervisione di un adulto o se è stato insegnato loro a usare l'apparecchio in modo sicuro ed essi abbiano compreso i pericoli che ne derivano, purché l'apparecchio si trovi o venga installato nella sua normale posizione di utilizzo!

! ATTENZIONE!

I bambini a partire dai 3 anni e di età inferiore agli 8 anni non devono accendere l'apparecchio né tanto meno pulirlo o eseguirne la manutenzione!

! ATTENZIONE!

I bambini di età inferiore ai 3 anni devono essere tenuti lontani dall'apparecchio, a meno che non siano sorvegliati costantemente.

! ATTENZIONE!

Non è consentito l'utilizzo dell'apparecchio da riscaldamento in ambienti in cui si impiegano prodotti infiammabili (ad es. solventi).

! ATTENZIONE!

L'apparecchio deve essere installato in modo tale da non poter essere toccato da una persona che si trova nella vasca da bagno o sotto la doccia!

! ATTENZIONE!

Se il cavo di rete è danneggiato, deve essere sostituito dal produttore, da un suo rappresentante del Servizio clienti o da una persona in possesso di pari qualifiche al fine di evitare potenziali pericoli!

! ATTENZIONE!

A seconda delle dimensioni della stanza, del fabbisogno termico e dell'impostazione del termostato è possibile che gli ambienti si surriscaldino se il funzionamento non è controllato. Ne possono derivare dei pericoli per le persone che non siano in grado di abbandonare la stanza in caso di temperature elevate.

! ATTENZIONE!

Per evitare pericoli dovuti a un ripristino accidentale del limitatore termico di sicurezza, l'apparecchio non deve essere alimentato tramite un dispositivo di commutazione esterno (ad es. un timer) né collegato a un circuito elettrico regolarmente inserito e disinserto da un'apposita apparecchiatura!

! ATTENZIONE!

Non utilizzare l'apparecchio se sono riconoscibili dei danni visibili o se l'apparecchio è caduto.

! ATTENZIONE!

Non utilizzare l'apparecchio nelle dirette vicinanze di vasche da bagno, docce o lavandini.

! ATTENZIONE!

L'apparecchio è stato progettato esclusivamente per l'asciugatura di capi lavati con acqua. Per appendere i capi utilizzare esclusivamente le barre di asciugatura apposite!

i NOTA

L'apparecchio deve essere utilizzato esclusivamente per il riscaldamento dell'aria ambiente e per l'asciugatura di capi in ambienti chiusi. Per appendere i capi utilizzare esclusivamente le apposite barre di asciugatura dell'apparecchio.

2 Montaggio

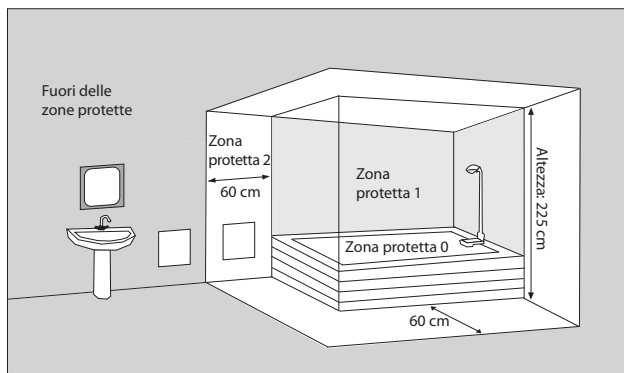

È possibile installare l'apparecchio in una zona protetta 2 oppure fuori dalle aree protette.

⚠ ATTENZIONE!

Non installare l'apparecchio sotto una presa a muro!

⚠ ATTENZIONE!

L'apparecchio deve essere fissato esclusivamente all'apposito supporto a parete. Non è consentito l'uso di colle o prodotti simili per il fissaggio del supporto a parete o dell'apparecchio.

2.1 Distanze minime

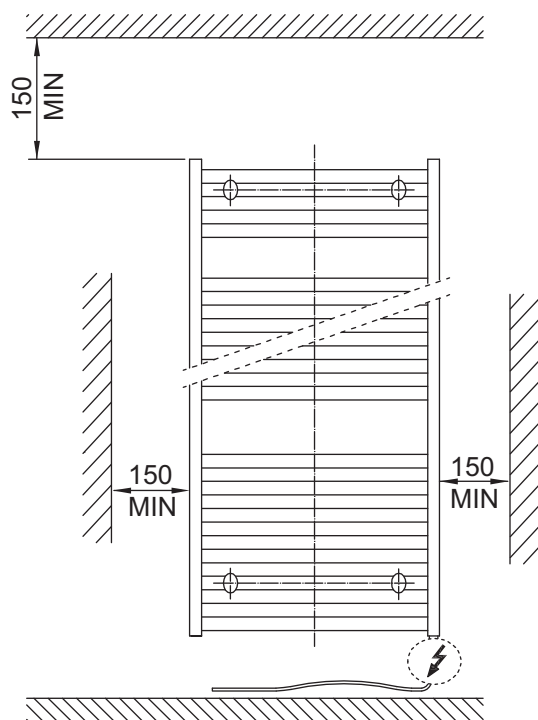

Le distanze minime devono essere rispettate. Inoltre, occorre calcolare una distanza di 1 m dal lato anteriore dell'apparecchio.

La spina elettrica dell'apparecchio deve essere accessibile dopo il montaggio.

Assicurarsi che l'aria possa entrare nell'apparecchio e uscire dal basso e dall'alto senza ostacoli.

L'apparecchio da riscaldamento deve essere installato in orizzontale su una parete verticale, come mostrato in figura.

2.2 Montaggio a parete

⚠ ATTENZIONE!

Utilizzare il supporto a parete originale in dotazione nella parte posteriore dell'apparecchio.

i NOTA

Durante la foratura, prestare attenzione alla possibile presenza di tubazioni o cavi elettrici nel muro!

Modello di apparecchio	Larghezza L	Altezza H	Profondità T	L1	L2	H1	H2
	mm	mm	mm	mm	mm	mm	mm
TDTR 300EW	400	1011	122	348	250	944	735
TDTR 500EW	500	1389	122	348	350	1322	1113
TDTR 750EW	500	1389	122	448	350	1322	1113
TDTR 1000EW	600	1725	122	548	450	1658	1449

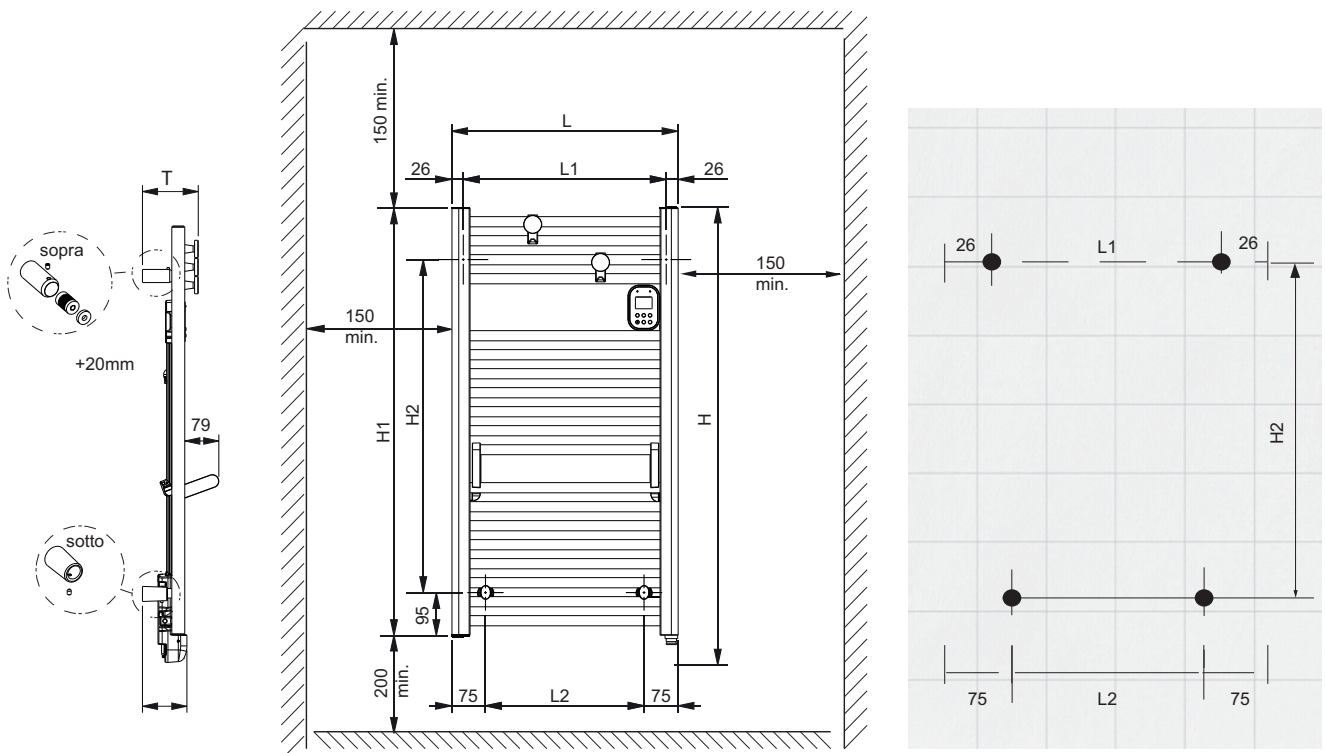

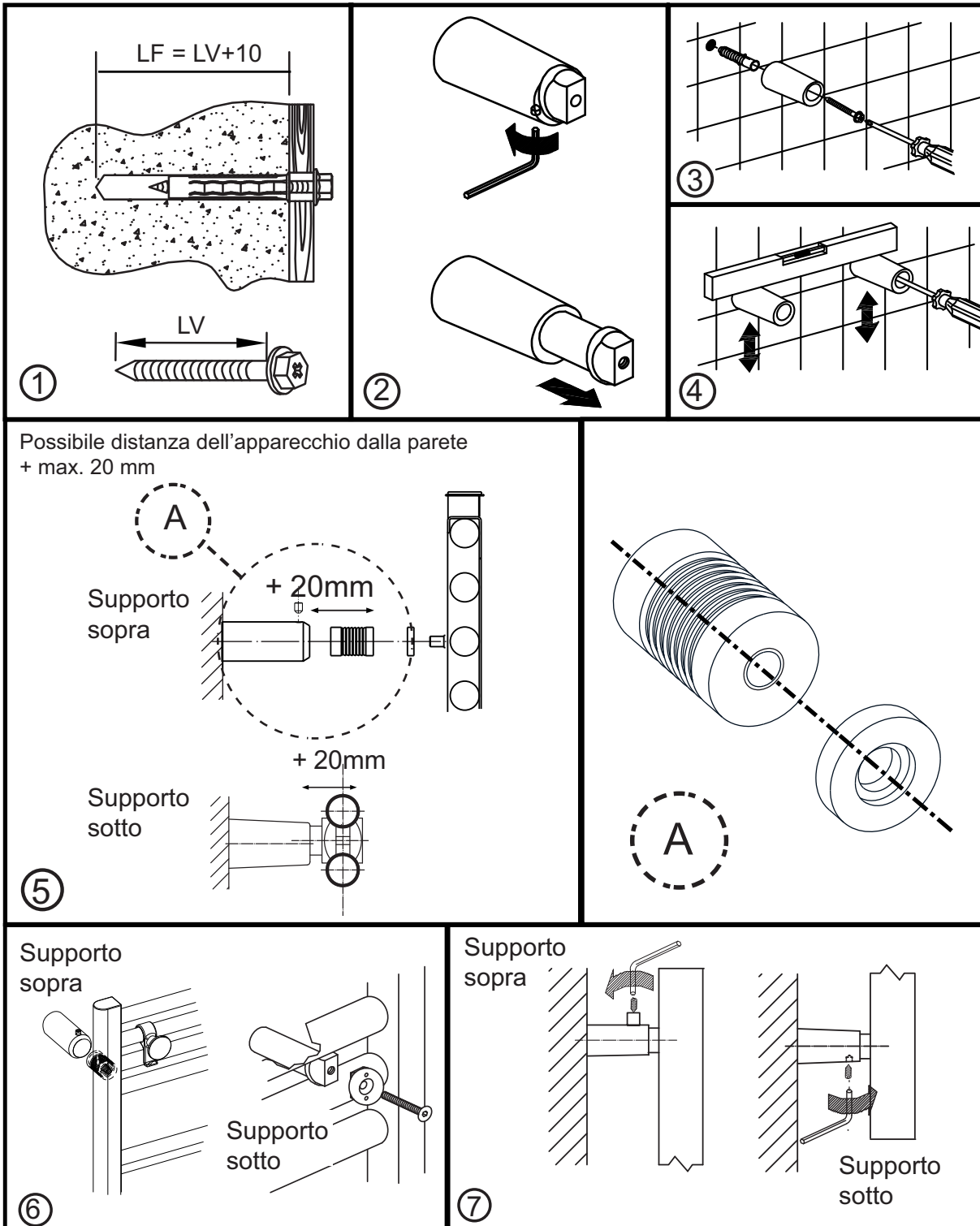

3 Allacciamento elettrico

L'indicazione della tensione sulla targhetta dati deve coincidere con la tensione di rete.

La linea non deve toccare la custodia.

Si consiglia di predisporre un circuito elettrico apposito per la corrente di alimentazione.

Secondo le norme di sicurezza vigenti, l'apparecchio può essere riparato solo da un elettricista esperto. Collegare a terra l'apparecchio da riscaldamento!

Collegare l'apparecchio solo alle linee a posa fissa!

Nell'impianto elettrico occorre inserire un dispositivo di sezionamento con almeno 3 mm di apertura dei contatti su ciascun polo (ad es. interruttore automatico)!

3.1 Possibilità di allacciamento

Qualora si verifichi un abbassamento della temperatura sul conduttore pilota, si dovrà predisporre l'allacciamento dell'apparecchio A, in caso contrario l'allacciamento dell'apparecchio B.

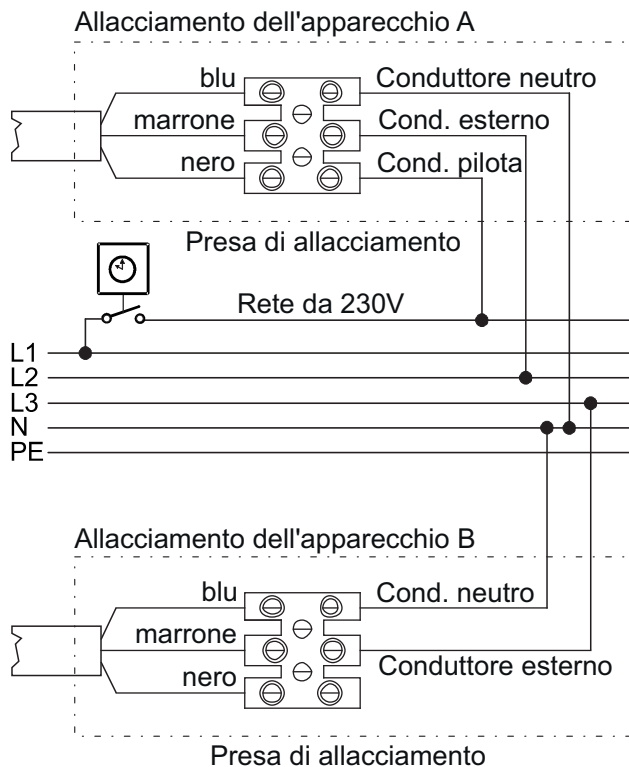

Qualora si decida di non utilizzare il conduttore nero, è necessario collegarlo a un morsetto isolato elettricamente e non alla rete elettrica.

L'allacciamento del conduttore nero a un collegamento di terra oppure a un conduttore verde-giallo non è consentito in alcun caso.

3.2 Comandi tramite il conduttore pilota

Comando	Segnale	Misurazione del neutro
Comfort	—	0 Volt
Eco	~	230 V
Protezione anti-gelo	—	115 V (negativo)
Riscaldamento OFF	—	115 V (positivo)

NOTA

In modalità manuale i comandi "Protezione antigelo" e "Riscaldamento OFF" hanno la priorità. Ciò viene visualizzato mediante il comando AUTO lampeggiante.

4 Descrizione del regolatore

4.1 Pannello di comando

L'apparecchio è dotato di un regolatore elettronico regolabile con display. Tutte le impostazioni possono essere effettuate usando i sei tasti presenti nell'interfaccia utente.

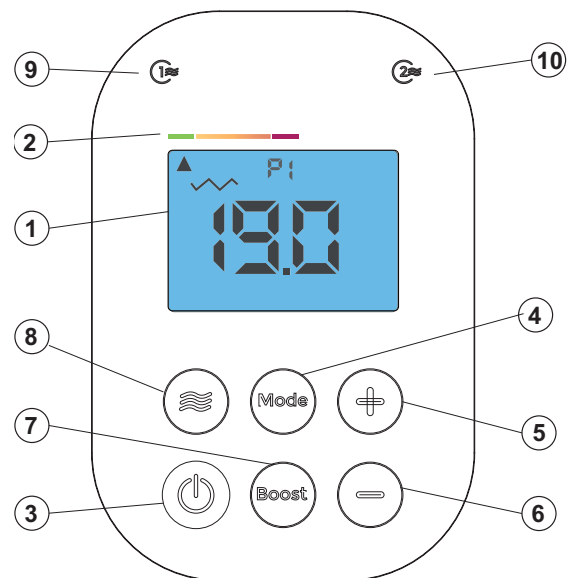

- 1 Display
- ~ Esercizio di riscaldamento ON
- ▲ Efficienza energetica
- P1 Programma di riscaldamento P1-P6
- 2 Indicatore dell'efficienza energetica
- 3 Tasto ON/OFF
- 4 Tasto Mode
- 5 Tasto più
- 6 Tasto meno
- 7 Tasto Boost
- 8 Tasto Repeat
- 9 LED indicatore Repeat 1
- 10 LED indicatore Repeat 2

4.2 Funzioni dei tasti

Tasto ON/OFF

Accensione o spegnimento dell'apparecchio.

Tasto più/meno

Aumento e riduzione della temperatura nominale.

Tasto Mode

Commutazione dell'apparecchio da una modalità d'esercizio all'altra.

Tasto Boost

Attivazione della funzione Boost per la massima potenza termica dell'apparecchio.

Tasto Repeat

Memorizzazione di due orari per il preriscaldamento quotidiano del bagno.

4.3 Display

Visualizza le impostazioni correnti. Premendo un tasto qualsiasi, il display si illumina per circa 10 secondi (impostazione di fabbrica).

Dopo 10 secondi viene visualizzata automaticamente l'ora.

Indicatore Esercizio di riscaldamento ON

Nell'esercizio di riscaldamento compare il simbolo . Quando viene raggiunta la temperatura preimpostata, il simbolo si spegne.

Indicatore Efficienza energetica

L'indicatore  fornisce informazioni sul consumo di energia in funzione della temperatura ambiente impostata.

- Freccia su verde: consumo di energia minimo
- Freccia su rosso: consumo di energia elevato

Per un funzionamento particolarmente efficiente dal punto di vista energetico si consiglia l'esecuzione di un programma settimanale e una temperatura ambiente massima di 19 °C.

Sorveglianza finestre

Interruzione dell'esercizio di riscaldamento con finestra aperta.

Indicatore del programma di riscaldamento

Indica il programma di riscaldamento attuale dell'apparecchio:

P1-P3: programmi predefiniti

P4-P5: programmi personalizzati

LED indicatore Repeat 1 e 2

Il LED si illumina quando è stato memorizzato un orario per la funzione Repeat.







5 Primo avviamento

Collegare la tensione. Il display mostra - - - -.



Premere il tasto  per accendere l'apparecchio.



Quando compare questa indicazione sul display, inserire l'ora in formato HH:MM. È possibile modificare il valore che lampeggia.

- Indicatore delle ore: Con i tasti  o  selezionare le ore e confermare con il tasto .
- Indicatore dei minuti: Con i tasti  o  selezionare i minuti e confermare con il tasto .



Quando compare questa indicazione sul display selezionare il giorno della settimana con i tasti  o  e con-

fermare con il tasto .

I giorni della settimana sono visualizzati sul display come segue:

LU	Lunedì
MA	Martedì
ME	Mercoledì
JE	Giovedì
VE	Venerdì
SA	Sabato
DI	Domenica

NOTA

A causa di una lunga interruzione della corrente di alimentazione può accadere che l'ora non venga visualizzata correttamente. È necessario impostarla nuovamente.

6 Utilizzo

6.1 Accensione/Spegnimento dell'apparecchio





Premere il tasto  per accendere l'apparecchio. Il display mostra prima la temperatura Comfort (19 °C) e dopo 10 secondi l'ora.

L'indicatore di riscaldamento  mostra il riscaldamento progressivo dell'apparecchio. Una volta stabilizzata la temperatura desiderata, esso si accende e si spegne in base alla necessità di riscaldamento.



Premere nuovamente il tasto  per spegnere l'apparecchio. Il display mostra ---- e dopo 10 secondi l'ora. L'apparecchio mantiene le impostazioni previste anche in caso di interruzione della corrente di alimentazione.

6.2 Selezione della modalità d'esercizio

Premere il tasto  per passare alle diverse modalità d'esercizio:



- Auto  AUTO 
- Comfort 
- ECO 
- Protezione antigelo 





6.3 Impostazione della temperatura Comfort

Premere i tasti  o  per aumentare o ridurre la temperatura nominale desiderata.

Mediante l'indicatore di efficienza energetica è possibile adeguare la temperatura in modalità Comfort in base ai consumi.

6.4 Impostazione della temperatura ECO

Premere ripetutamente il tasto  fino a quando si visualizza ECO. Premere leggermente i tasti  o  per visualizzare la temperatura nominale ECO.

Premere il tasto  per 3 secondi fino a quando la temperatura ECO lampeggia. Impostare la temperatura desiderata con i pulsanti  o  e confermare con .

La modalità ECO è consigliata per il massimo risparmio energetico in caso di brevi periodi di assenza (inferiori a 12 h).

La temperatura ECO massima impostabile è 19,0 °C.

NOTA

Nelle impostazioni di fabbrica la temperatura ECO è di 3,7 °C inferiore rispetto alla temperatura Comfort.

6.5 Modalità automatica

Premere ripetutamente il tasto  fino a quando si visualizza **AUTO**.

Modalità per pianificare i tempi e le temperature di riscaldamento:

programmazione delle temperature Comfort ed ECO, sorveglianza finestre.

Impostazione di fabbrica: temperatura predefinita 19 °C, sorveglianza finestre attiva.

Programmazione vedere "Programmazione interna", cap. 6.11.



6.6 Modalità di protezione antigelo

Premere ripetutamente il tasto  fino a quando si visualizza **HE** per la modalità di protezione antigelo.

Per il massimo risparmio energetico in caso di lunghi periodi di assenza (superiori a 24 h). La temperatura ambiente viene mantenuta a circa 7 °C.

6.7 Funzione Boost

La funzione Boost permette di azionare l'apparecchio alla massima potenza termica per un intervallo di tempo impostabile.

Premere il tasto  per attivare la massima potenza termica dell'apparecchio, quindi impostare la durata desiderata (da 5 minuti a 2 ore) con i tasti  o .

Successivamente premere in via opzionale il tasto  per 3 secondi per memorizzare l'intervallo impostato come durata standard.

6.8 Funzione Repeat

La funzione Repeat consente di memorizzare fino a 2 orari per l'avvio automatico giornaliero del preriscaldamento del bagno, affinché l'ambiente in questione abbia la temperatura giusta al momento dell'utilizzo.

Memorizzazione di un orario per l'avvio del riscaldamento:





- Premere il tasto  per 3 secondi all'orario desiderato.

L'ora sul display lampeggia due volte e il LED  si illumina se la procedura di salvataggio è andata a buon fine. Il riscaldamento verrà avviato per 15 minuti indipendentemente dalle altre impostazioni.

- Per memorizzare un secondo orario, ripetere l'operazione all'ora desiderata.

Il LED  si illumina se la procedura di salvataggio è andata a buon fine.

Visualizzazione e cancellazione degli orari salvati:

- Premere il tasto .
L'orario memorizzato compare sul display e il LED  si accende.
- Premere di nuovo il tasto  per visualizzare il secondo orario memorizzato.
- Per cancellare l'orario, premere il tasto  per 3 secondi. Il LED corrispondente si spegne.

Se non è stato memorizzato nessun orario, i LED non si accendono e sul display compare la scritta **NON** per un secondo prima del ripristino allo stato iniziale.

6.9 Sorveglianza finestre

La sorveglianza finestre spegne automaticamente il riscaldatore nel caso in cui il sistema rilevi una diminuzione improvvisa della temperatura all'interno della stanza (ad es. per una finestra e/o una porta aperta).

Nel display viene visualizzato il simbolo .

Premendo un tasto qualsiasi, il riscaldamento si riavvia automaticamente.

Per attivare o disattivare la funzione Sorveglianza finestre vedere Cap. 6.12 a pag. 11.

6.10 Blocco tasti

6.10.1 Blocco tasti semplice

Le impostazioni dell'apparecchio possono essere protette da un eventuale accesso non autorizzato; le uniche operazioni possibili sono l'accensione e lo spegnimento dell'apparecchio.

Non è possibile attivare il blocco tasti quando la funzione Boost è attiva.

Blocco



Premere i tasti \oplus e \ominus contemporaneamente per 3 secondi fino a quando si visualizza **CLEF 1** e il simbolo .

Sblocco



Premere i tasti \oplus e \ominus contemporaneamente per 3 secondi fino a quando si visualizza **CLEF 0** e il simbolo  scompare.

6.10.2 Blocco tasti con codice numerico

Bloccare l'inserimento tasti mediante un codice numerico a quattro cifre.

Blocco



Premere i tasti \oplus e \ominus contemporaneamente per 10 secondi fino a quando si visualizza **CODE**.

Confermare con .
Il primo codice lampeggia.

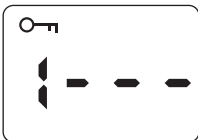

Con i tasti \oplus e \ominus selezionare il numero desiderato per il primo codice.

Confermare poi con .
Procedere allo stesso modo per tutti i quattro codici.



Una volta confermati i quattro codici si visualizzano la temperatura impostata e il simbolo .

NOTA

Senza il codice non è più possibile sbloccare l'apparecchio!

Sblocco



Premere i tasti \oplus e \ominus contemporaneamente per 3 secondi fino a quando lampeggia **CODE**.

Confermare con .

Il primo codice lampeggia.

Con i tasti \oplus e \ominus selezionare il numero per il primo codice.

Confermare poi con .

Procedere allo stesso modo per tutti i quattro codici.

Se il codice è stato inserito correttamente, lampeggia OK e il simbolo  scompare.

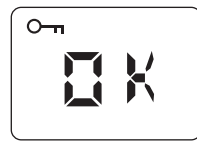

Se il codice non è stato inserito correttamente, lampeggia NON. Il simbolo  non scompare.

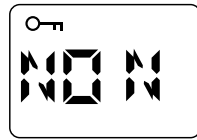

6.11 Programmazione interna

- Per poter usare la programmazione, è necessario impostare il giorno della settimana e l'ora sull'apparecchio (impostazione di fabbrica 00:00).
- Nel caso si verifichi una mancanza di corrente di durata superiore ai 30 minuti, il giorno della settimana e l'ora dovranno essere reimpostati nuovamente.

6.11.1 Impostazione di data e ora



Premere i tasti  e  contemporaneamente per 3 secondi per aprire il menu di programmazione.

Con i tasti \oplus o \ominus selezionare **ON** e

confermare con il tasto . **OFF** chiude il menu.



Sul display viene visualizzato **Pr**.



Con i tasti \oplus o \ominus selezionare **Hr** e confermare con il tasto .

L'indicatore delle ore lampeggia.

Con i tasti \oplus o \ominus selezionare l'ora e confermare con il tasto .





L'indicatore dei minuti lampeggia.
Con i tasti \oplus o \ominus selezionare i minuti e confermare con il tasto Mode .



Il giorno della settimana lampeggia.
Con i tasti \oplus o \ominus selezionare il giorno della settimana. I giorni della settimana sono visualizzati sul display come segue:

- LU Lunedì
- MA Martedì
- ME Mercoledì
- JE Giovedì
- VE Venerdì
- SA Sabato
- DI Domenica

Confermare con il tasto Mode .
Sul display viene visualizzato **Pr**.



Con i tasti \oplus o \ominus selezionare alla fine **EXIT** e confermare con il tasto Mode .

6.11.2 Assegnazione dei programmi

Con questa modalità è possibile assegnare un programma (predefinito o personalizzato) per ogni giorno della settimana. Tale modalità permette l'esercizio automatico dell'apparecchio da riscaldamento con il valore nominale COMFORT oppure ECO.



Premere i tasti \approx e Boost contemporaneamente per 3 secondi per aprire il menu di programmazione.

Con i tasti \oplus o \ominus selezionare **ON** e confermare con il tasto Mode . **OFF** chiude il menu.

Sul display viene visualizzato **Pr**.



Confermare con il tasto Mode .



Con i tasti \oplus o \ominus si assegna il programma desiderato a ciascun giorno della settimana e si conferma con il tasto Mode .

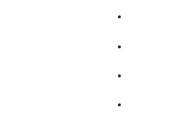

Una volta confermato l'ultimo giorno della settimana con il tasto Mode , sul display viene visualizzato **Pr**.

Con i tasti \oplus o \ominus selezionare alla fine **EXIT** e confermare con il tasto Mode .

6.11.3 Programmi preimpostati (P1-P3)

Programma	Impostazioni
P1	Temperatura Comfort dalle ore 5 alle 9 e dalle ore 17 alle 23
P2	Temperatura Comfort dalle ore 5 alle 9, dalle ore 12 alle 14 e dalle ore 17 alle 23
P3	Temperatura Comfort dalle ore 5 alle 23

6.11.4 Programmi personalizzati

Per i programmi P4, P5 e P6 è possibile impostare 3 fasce orarie personalizzate per la temperatura Comfort. Al di fuori delle fasce orarie predefinite viene assegnata automaticamente la temperatura ECO.

Se i programmi da P4 a P6 non vengono personalizzati, viene mantenuta la temperatura ECO per l'intera giornata come da impostazione predefinita.



Premere i tasti e contemporaneamente per 3 secondi per aprire il menu di programmazione.

Con i tasti o selezionare **ON** e confermare con il tasto . **OFF** chiude il menu. Sul display viene visualizzato **Pr**.



Con i tasti o selezionare **P4, P5** o **P6**.

Confermare con il tasto .



0E (L'orario di inizio) per la fascia oraria 1 viene visualizzato.

Confermare con il tasto .



Modificare l'orario di avvio con i tasti o . Possono essere impostate solamente ore intere.

Confermare con il tasto .

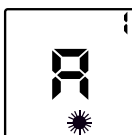

9A (L'orario di fine) per la fascia oraria 1 viene visualizzato.

Confermare con il tasto .



Modificare l'orario di fine con i tasti o . Possono essere impostate solamente ore intere.

Confermare con il tasto .

La fascia oraria 1 per la temperatura Comfort è stata impostata dalle 6 alle 9.

Nel display viene quindi visualizzata la fascia oraria 2. Ripetere i passaggi precedenti per le fasce orarie 2 e 3.

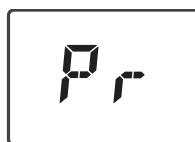

Una volta configurata la fascia oraria 3, sul display viene visualizzato **Pr**.

Con i tasti o selezionare **P5** o **P6** per configurare i relativi programmi oppure selezionare **EXIT** per uscire dal menu e confermare con il tasto .

6.11.5 Disattivazione dei programmi giornalieri

Se non si dovesse più usare la programmazione, disattivarla con i seguenti passaggi:



Premere i tasti e contemporaneamente per 3 secondi per aprire il menu di programmazione.

Con i tasti o selezionare **OFF** e confermare con il tasto .

6.12 Ulteriori funzioni

Premere il tasto . Il display mostra ----.



Premere i tasti e per 3 secondi fino a quando si visualizza **NIV2**.

Premere il tasto per 3 secondi fino a quando si visualizza il primo parametro.

Premere il tasto per passare al parametro successivo e tornare infine allo stato iniziale.

Nessuna possibilità di accesso in caso di blocco tasti attivo.

Indicatore	Significato	Opzioni	
	Illuminazione del display dopo l'ultimo inserimento permanente o per 10 secondi	I	10 s
		O	ON
	Attivazione o disattivazione della sorveglianza finestre	I	ON
		O	OFF
	Indicatore della temperatura in °C oppure °F	°C	Celsius
		°F	Fahrenheit
	Limitazione della temperatura Comfort a +/- 2 °C rispetto alla temperatura nominale	I	ON
		O	OFF

7 Risoluzione degli errori

7.1 Regolazione della differenza di temperatura

Non è insolito che la temperatura visualizzata sul radiatore da bagno differisca da quella indicata da un termometro. Tale differenza può essere regolata se è superiore a +/- 0,5 °C.



Per confrontare la temperatura visualizzata sull'apparecchio con quella di un termometro:

- assicurarsi che vengano rispettate le indicazioni riportate nelle istruzioni d'uso, in particolare quelle relative al posizionamento e alle distanze minime;
- chiudere tutte le aperture esterne e le porte interne dell'ambiente riscaldato;
- posizionare il termometro al centro della stanza a un'altezza di 1,2 m (non appoggiarlo sui mobili);
- impostare la modalità Comfort sul riscaldatore e selezionare un valore nominale compreso fra 17 °C e 23 °C;
- attendere circa 6 ore finché la temperatura non si sarà stabilizzata, evitando nel frattempo di entrare e uscire continuamente dalla stanza;
- assicurarsi che la temperatura visualizzata sul riscaldatore e quella del termometro siano stabili.

Una volta soddisfatte tutte le condizioni, premere il tasto  per 3 secondi nella modalità Comfort.



Possano verificarsi due casi:

1. La temperatura impostata sul display lampeggia ed è quindi possibile procedere con la regolazione:

- Con i tasti  o  impostare la temperatura indicata dal termometro.
- Confermare con il tasto .

2. Sul display compare **NON**: Non è possibile effettuare la regolazione. La temperatura deve prima stabilizzarsi.

7.2 Possibili cause dell'errore

Errore	Possibile errore	Risoluzione degli errori
L'apparecchio non riscalda.	Il display non è attivo, l'apparecchio è spento.	<ul style="list-style-type: none"> ■ Assicurarsi che l'interruttore di potenza sia acceso. ■ Premere il tasto .
	L'apparecchio non è in modalità Comfort.	<ul style="list-style-type: none"> ■ Premere ripetutamente il tasto  fino a quando si visualizza Comfort.
	La sorveglianza finestre è attiva e una finestra/porta della stanza è aperta.	<ul style="list-style-type: none"> ■ Chiudere la finestra/porta o disattivare la funzione Sorveglianza finestre (vedere Cap. 6.9 a pag. 8)
	Il display è attivo, ma l'indicatore di riscaldamento non si accende.	<ul style="list-style-type: none"> ■ Controllare il valore nominale della temperatura. ■ La temperatura ambiente non deve essere aumentata. ■ L'apparecchio è in modalità ECO oppure in modalità "interrompibilità". Assicurarsi che il servizio di interrompibilità non abbia interrotto la corrente di alimentazione dell'apparecchio.
L'apparecchio riscalda continuamente.	L'impostazione della temperatura è stata modificata.	<ul style="list-style-type: none"> ■ Impostare nuovamente la temperatura.
	L'apparecchio si trova nei pressi di una porta aperta o una corrente d'aria.	<ul style="list-style-type: none"> ■ Chiudere la porta o eliminare la corrente d'aria.
L'apparecchio non funziona come programmato.	L'apparecchio non sta funzionando nella modalità di programmazione.	<ul style="list-style-type: none"> ■ Passare alla modalità di programmazione (vedere Fig. 6.11.2 a pag. 10). ■ Effettuare eventualmente la programmazione.
	L'apparecchio è in modalità automatica (AUTO) e riceve il segnale dal conduttore pilota.	

In tutti gli altri casi rivolgersi a personale qualificato per l'eliminazione degli errori.

8 Protezione anti-surriscaldamento

Per la vostra sicurezza, l'apparecchio è munito di una protezione da surriscaldamento. In caso di interruzioni nella circolazione dell'aria, l'apparecchio si spegne automaticamente.

In questo caso si consiglia di interrompere la corrente di alimentazione dell'apparecchio da riscaldamento per alcuni minuti (disinserendo il fusibile), per dare modo all'apparecchio di raffreddarsi a sufficienza.

Prima di rimettere in funzione l'apparecchio, eliminare le cause che hanno fatto scattare la protezione anti-surriscaldamento.

9 Pulizia

Per la pulizia occorre spegnere l'apparecchio e lasciarlo raffreddare.

Pulire il lato esterno strofinando con un panno morbido e inumidito e asciugare.

Non utilizzare polveri abrasive o lucido per mobili in modo da evitare di danneggiare la superficie.

10 Garanzia

Questo prodotto è garantito 2 anni secondo le condizioni di garanzia.

11 Riciclaggio



L'apparecchio non deve essere smaltito insieme ai rifiuti domestici generici. La preghiamo di conferire l'apparecchio alla fine del relativo ciclo di vita al punto di raccolta disponibile.

12 Dati tecnici

Denominazione commerciale		Unità	TDTR 300EW	TDTR 500EW	TDTR 750EW	TDTR 1000EW
Tensione di collegamento			1/N 230 V ~ 50 Hz	1/N 230 V ~ 50 Hz	1/N 230 V ~ 50 Hz	1/N 230 V ~ 50 Hz
Potenza assorbita		W	300	500	750	1000
Classe di protezione			II	II	II	II
Grado di protezione			IP24	IP24	IP24	IP24
Resa termica						
Potenza termica nominale	P _{nom}	kW	0,3	0,5	0,75	1,0
Potenza termica minima (valore indicativo)	P _{min}	kW	N. D.	N. D.	N. D.	N. D.
Resa termica massima costante	P _{max,c}	kW	0,3	0,5	0,75	1,0
Consumo energetico aggiuntivo						
Con potenza termica nominale	El _{max}	kW	0,00	0,00	0,00	0,00
Con potenza termica minima	El _{min}	kW	0,00	0,00	0,00	0,00
In modalità standby	e _{lSB}	kW	0,001	0,001	0,001	0,001
Tipo di emissione del calore/regolazione in base alla temperatura ambiente						
Controllo elettronico della temperatura ambiente e regolazione del giorno della settimana			sì	sì	sì	sì
Sensore per sorveglianza finestre			sì	sì	sì	sì
Dimensioni (larghezza x altezza x profondità)		mm	400 x 1011 x 122	400 x 1389 x 122	500 x 1389 x 122	600 x 1725 x 122
Peso		kg	9,1	12,5	14,5	20,3